



MANUALE DI USO E MANUTENZIONE
OPERATOR'S INSTRUCTION BOOK
MANUEL D'UTILISATION ET D'ENTRETIEN
BEDIENUNGSANLEITUNG
MANUAL DE INSTRUCCIONES
NÁVOD NA POUŽITIE A ÚDRŽBU

I
GB
F
D
E
SK

TR 61E (600W) - TR 91E (850W)



We care

Quality Ethics Environment

ISO 9001 - SA 8000 - ISO 14001



our power, your passion

I**INTRODUZIONE****ISTRUZIONI ORIGINALI**

Per un corretto impiego del tagliaerba elettrico e per evitare incidenti, non iniziate il lavoro senza aver letto questo manuale con la massima attenzione. Troverete su questo manuale le spiegazioni di funzionamento dei vari componenti e le istruzioni per i necessari controlli e per la manutenzione. N.B. Le descrizioni e le illustrazioni contenute nel presente manuale si intendono non rigorosamente impegnative. La Ditta si riserva il diritto di apportare eventuali modifiche senza impegnarsi ad aggiornare di volta in volta questo manuale.

GB**INTRODUCTION****TRANSLATION OF ORIGINAL INSTRUCTIONS**

To correctly use the lawn trimmer and prevent accidents, do not start work without having first carefully read this manual. You will find explanations concerning the operation of the various parts plus instructions for necessary checks and relative maintenance.

Note: Illustrations and specifications in this manual may vary according to Country requirements and are subject to change without notice by the manufacturer.

F**INTRODUCTION****TRADUCTION DES INSTRUCTIONS ORIGINALES**

Pour un emploi correct de la trimmer électrique et pour éviter les accidents, ne pas commencer le travail sans avoir d'abord lu attentivement le manuel. Vous trouverez les descriptions du fonctionnement des divers composants et les instructions pour les contrôles nécessaires et pour l'entretien.

N.B. Les descriptions et les illustrations contenues dans ce manuel n'engagent pas rigoureusement le constructeur. La société se réserve le droit d'apporter d'éventuelles modifications sans devoir mettre à jour à chaque fois le manuel.

D**ENLEITUNG****ÜBERSETZUNG DER ORIGINALANLEITUNGEN**

Um richtig mit der elektrotrimmer umgehen zu können und Unfälle zu vermeiden, lesen Sie diese Broschüre vor Aufnahme der Arbeit gründlich durch. Im Suchverzeichnis finden Sie die Angabe, auf welchen Seiten die Hinweise zur Arbeitsweise der unterschiedlichen Teile und Erklärungen zu den anfallenden Wartungs- und Kontrollarbeiten zu finden sind.

N.B.: Die in dieser Broschüre enthaltenen Beschreibungen und Abbildungen verstehen sich unverbindlich. Der Hersteller behält sich das Recht vor, die Einzel- und Zubehörteile dieses Modells aus technischen oder absatz-bedingten Gründen zu ändern, ohne die Angaben dieser Broschüre jedesmal zu berichtigen.

E**INTRODUCCION****TRADUCCIÓN DE LAS INSTRUCCIONES ORIGINALES**

Para una correcta utilización de la orilladora eléctrica y para evitar incidentes, no empiece a trabajar sin haber leído atentamente este manual. Ud. encontrará las explicaciones de funcionamiento de los diferentes componentes y las instrucciones para el control y mantenimiento de la desbrozadora. P.D. Las descripciones contenidas en el presente manual no se consideran rigurosamente obligatorias. La empresa se reserva el derecho de aportar eventuales modificaciones sin obligarse a poner al día este manual.

SK**ÚVOD****PREKLAD PŮVODNÝCH POKYNOV**

Prácu s kosačkou nezačínajte, kým si pozorne neprečítate tento návod na použitie, predídete tak nehodám a dozviete sa informácie, ako kosačku správne používať. Nájdete tu vysvetlenie ako obsluhovať rôzne časti stroja a inštrukcie pre kontrolu a údržbu.

Poznámka: Ilustrácie a špecifikácie uvedené v tomto návode nie sú prísne záväzné. Výrobca si vyhradzuje právo na vykonávanie zmien bez predchádzajúceho upozornenia.

**ATTENZIONE !!!****RISCHIO DI DANNO Uditivo**

NELLE NORMALI CONDIZIONI DI UTILIZZO, QUESTA MACCHINA PUO' COMPORTARE, PER L'OPERATORE ADDETTO, UN LIVELLO DI ESPOSIZIONE PERSONALE GIORNALIERO A RUMORE PARI O SUPERIORE A

85 dB (A)**ATTENTION !!!****DANGER D'ATTEINTE A L'OUÏE**

L'OPERATEUR UTILISANT NORMALEMENT CETTE MACHINE PEUTS S'EXPOSER QUOTIDIENNEMENT A UN BRUIT EGAL OU DEPASSANT

85 dB (A)**ATENCIÓN !!!****RIESGO DE DAÑO AUDITIVO**

EN NORMALES CONDICIONES DE UTILIZACIÓN, ESTA MAQUINA PUEDE TOLERAR PARA EL OPERADOR ENCARGADO, UN NIVEL DE EXPOSICIÓN DIARIO A RUIDO EQUIVALENTE O SUPERIOR A

85 dB (A)**WARNING !!!****RISK OF DAMAGING HEARING**

IN NORMAL CONDITIONS OF USE, THIS MACHINE MAY INVOLVE A DAILY LEVEL OF PERSONAL EXPOSURE TO NOISE FOR THE OPERATOR EQUAL TO OR GREATER THAN

85 dB (A)**ACHTUNG !!!****HÖRSCHADEN - RISIKO**

UNTER NORMALEN ANWENDUNGSBEDINGUNGEN KANN DIESES GERÄT DIE BEDIENUNGSPERSON EINEM TÄGLICHEN GERÄUSCHPEGEL VON

85 dB (A)**ODER MEHR AUSSETZEN****UPOZORNENIE!!!****RIZIKO POŠKODENIA SLUCHU**

ZA NORMÁLNYCH PODMIENOK POUŽÍVANIA TOHTO PRÍSTROJA SA OSOBA, KTORÁ HO POUŽÍVA, VYSTAVUJE DENNEJ HLADINE HLUKU ROVNAJÚCEJ SA ALEBO VYŠŠEJ AKO

85 dB (A)

I INDICE

INTRODUZIONE _____	2	UTILIZZO _____	24
SPIEGAZIONE SIMBOLI E AVVERTENZE DI SICUREZZA _____	4-5	MANUTENZIONE _____	32
COMPONENTI DEL TAGLIAERBA ELETTRICO _____	8	RIMESSAGGIO _____	36
NORME DI SICUREZZA _____	10	DATI TECNICI _____	38
ASSEMBLAGGIO _____	18	DICHIARAZIONE DI CONFORMITÀ _____	42
AVVIAMENTO _____	20	TABELLA DI MANUTENZIONE _____	44
ARRESTO MOTORE _____	24	RISOLUZIONE DEI PROBLEMI _____	47
		CERTIFICATO DI GARANZIA _____	50

D INHALT

ENLEITUNG _____	2	GEBRAUCH _____	25
ERLAUTERUNG DER SYMBOLE UND SICHERHEITSHINWEISE _____	4-5	INSTANDHAL _____	33
BAUTEILE DER ELEKTROTRIMMER _____	8	LÄNGERUNG _____	37
SICHERHEITSVORKERUNGEN _____	13	TECHNISCHE ANGABEN _____	38
MONTAGE _____	19	KONFORMITÄTS-ERKLÄRUNG _____	42
ANLASSEN _____	21	WARTUNGSTABELLE _____	45
MOTOR ABSTELLEN _____	25	STÖRUNGSBEHEBUNG _____	48
		GARANTIE-ZERTIFICAT _____	51

GB INDEX

INTRODUCTION _____	2	USE _____	24
EXPLANATION OF SYMBOLS AND SAFETY WARNINGS _____	4-5	MAINTENANCE _____	32
LAWN TRIMMER COMPONENTS _____	8	STORAGE _____	36
SAFETY PRECAUTION _____	11	TECHNICAL DATA _____	38
ASSEMBLY _____	18	DECLARATION OF CONFORMITY _____	42
STARTING _____	20	MAINTENANCE CHART _____	44
STOPPING THE ENGINE _____	24	TROUBLE SHOOTING CHART _____	47
		WARRANTY CERTIFICATE _____	50

E INDICE

INTRODUCCION _____	2	UTILIZACION _____	25
EXPLICACION SIMBOLOS Y ADVERTENCIÁS DE SEGURIDAD _____	4-5	MANTENIMIENTO _____	33
COMPONENTES DE LA ORILLADORA ELÉCTRICA _____	8	ALMACENAJE _____	37
NORMAS DE SEGURIDAD _____	14	DATOS TECNICOS _____	38
MONTAJE _____	19	DECLARACION DE CONFORMIDAD _____	42
PUESTA EN MARCHA _____	21	TABLA DE MANTENIMIENTO _____	46
PARADA DEL MOTOR _____	25	RESOLUCIÓN DE PROBLEMAS _____	49
		CERTIFICADO DE GARANTIA _____	51

F INDEX

INTRODUCTION _____	2	UTILISATION _____	24
EXPLICATION DES SYMBOLES ET REGLES DE SECURITE _____	4-5	ENTRETIEN _____	32
COMPOSANTS DE LA TRIMMER ÉLECTRIQUE _____	8	REMISSAGE _____	36
NORMES DE SECURITE _____	12	DONNEES TECHNIQUES _____	38
ASSEMBLAGE _____	18	DECLARATION DE CONFORMITÉ _____	42
MISE IN ROUTE _____	20	TABLEAU D'ENTRETIEN _____	45
ARRET DU MOTEUR _____	24	RÉSOLUTION DES PROBLÈMES _____	48
		CERTIFICAT DE GARANTIE _____	50

SK OBSAH

ÚVOD _____	2	POUŽITIE _____	25
VYSVETLIVKY A BEZPEČNOSTNÉ UPOZORNENIA _____	4-5	ÚDRŽBA _____	33
KOMPONENTY ELEKTRICKEJ KOSAČKY _____	8	USKLADNENIE _____	37
PRAVIDLÁ BEZPEČNOSTI _____	15	TECHNICKÉ ÚDAJE _____	38
MONTÁŽ _____	19	VYHLÁSENIE O ZHODE _____	42
ŠTARTOVANIE _____	21	TABUĽKA ÚDRŽBY _____	46
ZASTAVENIE MOTORA _____	25	RIEŠENIE PROBLÉMOV _____	49
		ZÁRUČNÝ LIST _____	51

I SPIEGAZIONE SIMBOLI E AVVERTENZE DI SICUREZZA

GB EXPLANATION OF SYMBOLS AND SAFETY WARNINGS

F EXPLICATION DES SYMBOLES ET REGLES DE SECURITE

D ERLÄUTERUNG DER SYMBOLE-UND SICHERHEITSHINWEISE

E EXPLICACION SIMBOLOS Y ADVERTENCIAS DE SEGURIDAD

SK VYSVETLIVKY A BEZPEČNOSTNÉ UPOZORNENIA

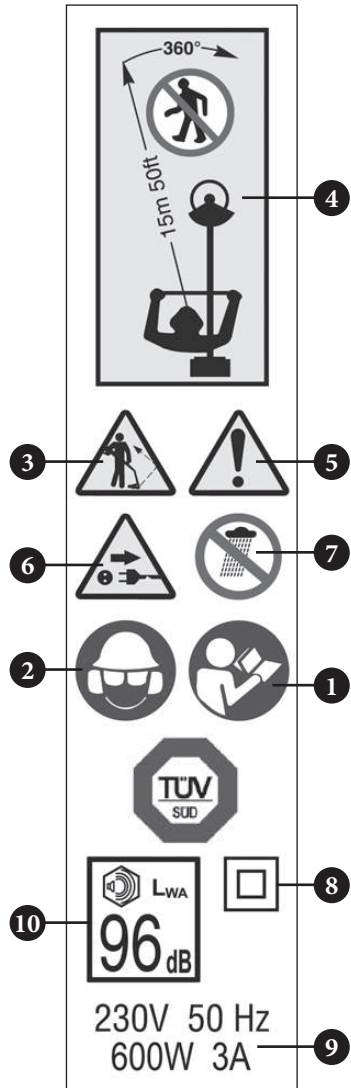

- I**
- 1 - Leggere il libretto uso e manutenzione prima di utilizzare questa macchina.
 - 2 - Indossare casco, occhiali e cuffie di protezione.
 - 3 - Prestare attenzione al lancio di oggetti.
 - 4 - Tenere persone lontane 15 m.
 - 5 - Questo simbolo indica Attenzione e Avviso
 - 6 - Disinserire immediatamente la spina dalla rete se il cavo elettrico è danneggiato o tagliato
 - 7 - Non esporre il tagliaerba elettrico alla pioggia o a condizioni di particolare umidità

- GB**
- 1 - Read operator's instruction book before operating this machine.
 - 2 - Wear head, eye and ear protection.
 - 3 - Be aware that objects can be thrown.
 - 4 - Keep bystanders away 15 m.
 - 5 - This symbol indicates Warning and Caution
 - 6 - Immediately disconnect the plug if the cable is damaged or cut
 - 7 - Do not expose the lawn trimmer to rain or high humidity conditions

- F**
- 1 - Lire le manuel avant d'utiliser cette machine.
 - 2 - Vêtir casque, visière et protège-oreilles.
 - 3 - Prêter d'attention au lancement d'objets.
 - 4 - Personne doit approcher à moins de 15 m.
 - 5 - Ce symbole signale un Avertissement et une Mise en garde
 - 6 - Débrancher immédiatement la fiche du réseau si le câble est détérioré ou coupé
 - 7 - Ne pas laisser la trimmer électrique exposée sous la pluie ou à l'humidité

- D**
- 1 - Betriebsanleitung vor der Inbetriebnahme lesen.
 - 2 - Immer Helm, Schutzbrille und Geräuschschutz tragen.
 - 3 - Vorsicht, auf aufspritzende Steine usw. achten.
 - 4 - Keine andere Person soll sich im Umkreis von 15 m aufhalten.
 - 5 - Dieses Symbol bedeutet Achtung und Vorsicht
 - 6 - Bei beschädigter oder durchtrennter Anschlußleitung sifort den Netzstecker ziehen
 - 7 - Setzen Sie die Elektrotrimmer nicht Regen oder extrem hoher Luftfeuchtigkeit aus

- E**
- 1 - Antes de utilizar esta maquina, leer el manual de instrucciones.
 - 2 - Llevar casco, gafas y auriculares de proteccion.
 - 3 - ¡Atención! Posible expulsión de objetos.
 - 4 - La gente a más de 15 m.
 - 5 - Este símbolo indica Atención y Aviso
 - 6 - Desenchufar inmediatamente la clavija de la red si el cable está roto o dañado
 - 7 - No exponer la orilladora eléctrica a la lluvia o a condicines de particular humedad

- SK**
- 1 - Pred prácou s týmto prístrojom si prečítajte návod na použitie a údržbu.
 - 2 - Používajte ochrannú prilbu, okuliare a slúchadlá.
 - 3 - Pozor na odmrštené redmety.
 - 4 - Udrživajte min. vzdialenosť 15 m od okolostojacich osôb a zvierat.
 - 5 - Tento symbol znamená Pozor a Upozornenie
 - 6 - Ak je elektrický kábel poškodený alebo rozrezaný, odpojte ihneďzástrčku zo zásuvky.
 - 7 - Nevystavujte elektrickú kosačku dažďu ani ju nenechávajte v mimoriadne vlhkom prostredí.

I SPIEGAZIONE SIMBOLI E AVVERTENZE DI SICUREZZA

GB EXPLANATION OF SYMBOLS AND SAFETY WARNINGS

F EXPLICATION DES SYMBOLES ET REGLES DE SECURITE

D ERLÄUTERUNG DER SYMBOLE-UND SICHERHEITSHINWEISE

E EXPLICACION SIMBOLOS Y ADVERTENCIAS DE SEGURIDAD

SK VYSVETLIVKY A BEZPEČNOSTNÉ UPOZORNENIA



11

12

I 8 - Dispositivo a doppio isolamento.
9 - Dati tecnici.
10 - Livello di potenza acustica garantita.
11 - Marchio CE di conformità.
12 - Tipodimacchina: **TAGLIAERBA ELETTRICO.**
13 - Numero di serie.
14 - Anno di fabbricazione.

GB 8 - Double insulation device.
9 - Technical data.
10 - Guaranteed sound power level.
11 - CE conformity marking.
12 - Type of machine: **LAWN TRIMMER.**
13 - Serial number.
14 - Year of manufacture.



11

13

14

F 8 - Dispositif à double isolation.
9 - Données techniques.
10 - Niveau de puissance acoustique garanti.
11 - Label CE de conformité.
12 - Type de machine : **TRIMMER ÉLECTRIQUE.**
13 - Numéro de série.
14 - Année de fabrication.

D 8 - Vorrichtung mit doppelter Isolierung.
9 - Technische Angaben.
10 - Garantierter akustischer Schalleistungspegel.
11 - CE-Zeichen.
12 - Gerät: **ELEKTROTRIMMER.**
13 - Seriennummer.
14 - Baujahr.

E 8 - Dispositivo de doble aislamiento.
9 - Datos técnicos.
10 - Nivel de potencia acústica garantizado.
11 - Marcha CE de conformidad.
12 - Tipo de máquina: **ORILLADORA ELÉCTRICA.**
13 - Número de serie.
14 - Año de fabricación.

SK 8 - Zariadenie s dvojistou izoláciou
9 - Technické údaje
10 - Zaručená hladina akustického výkonu
11 - Značka zhody CE
12 - Druh stroja: **ELEKTRICKÁ KOSAČKA**
13 - Číslo série
14 - Rok výroby

Italiano	English	Français
INFORMAZIONE AGLI UTENTI	USER INFORMATION	INFORMATION AUX UTILISATEURS
<div data-bbox="311 277 506 526" data-label="Image"> </div> <p data-bbox="76 603 741 730"><i>Ai sensi delle Direttive 2002/95/CE, 2002/96/CE e 2003/108/CE, relative alla riduzione dell'uso di sostanze pericolose nelle apparecchiature elettriche ed elettroniche, nonché allo smaltimento dei rifiuti</i></p> <p data-bbox="76 767 741 890">Il simbolo del cassonetto barrato riportato sull'apparecchiatura indica che il prodotto alla fine della propria vita utile deve essere raccolto separatamente dagli altri rifiuti.</p> <p data-bbox="76 927 741 1118">L'utente dovrà, pertanto, conferire l'apparecchiatura giunta a fine vita agli idonei centri di raccolta differenziata dei rifiuti elettronici ed elettrici, oppure riconsegnarla al rivenditore al momento dell'acquisto di una <u>nuova apparecchiatura di tipo equivalente, in ragione di uno a uno.</u></p> <p data-bbox="76 1155 741 1347">L'adeguata raccolta differenziata per l'avvio successivo dell'apparecchiatura dismessa al riciclaggio, al trattamento e allo smaltimento ambientalmente compatibile contribuisce ad evitare possibili effetti negativi sull'ambiente e sulla salute e favorisce il riciclo dei materiali di cui è composta l'apparecchiatura.</p> <p data-bbox="76 1383 741 1474">Lo smaltimento abusivo del prodotto da parte dell'utente comporta l'applicazione delle sanzioni previste dalla legislazione nazionale.</p>	<div data-bbox="1016 277 1211 526" data-label="Image"> </div> <p data-bbox="779 603 1444 756"><i>In accordance with Directives 2002/95/CE, 2002/96/CE and 2003/108/CE on the reduction of hazardous substances in electrical and electronic equipment (ROHS) and the disposal of waste from such equipment (WEEE).</i></p> <p data-bbox="779 793 1444 916">When the symbol depicting a crossed-out refuse bin appears on equipment, this means that it must be collected separately from other waste at the end of its working life.</p> <p data-bbox="779 952 1444 1112">When the equipment is no longer serviceable, accordingly, it should be taken by the user to a special sorted collection centre for electrical and electronic waste, or if purchasing a <u>new product of similar type, returned to the dealer on a one-for-one basis (takeback scheme).</u></p> <p data-bbox="779 1149 1444 1335">Proper sorted collection ensures that the discarded equipment can be sent subsequently for eco-friendly recycling, treatment and disposal; this helps to avoid any possible negative impact on the environment and on health, besides enabling the reclamation of materials used in manufacturing the equipment.</p> <p data-bbox="779 1372 1444 1431">Unauthorized dumping of waste is irresponsible, and punishable under statutory regulations.</p>	<div data-bbox="1727 277 1921 526" data-label="Image"> </div> <p data-bbox="1489 603 2154 740"><i>Aux termes des Directives 2002/95/CE, 2002/96/CE et 2003/108/CE, relatives à la limitation de l'utilisation de certaines substances dangereuses dans les équipements électriques et électroniques et à l'élimination des déchets.</i></p> <p data-bbox="1489 777 2154 916">Le symbole de la poubelle barrée apposé sur les appareils indique que l'appareil en question devra faire l'objet d'une collecte séparée par rapport aux autres déchets à la fin de sa vie utile.</p> <p data-bbox="1489 952 2154 1096">Par conséquent, l'utilisateur devra apporter l'appareil à un centre de collecte sélective des DEEE ou le retourner au revendeur au moment de l'achat d'un <u>nouvel appareil de type équivalent, selon un rapport de un à un.</u></p> <p data-bbox="1489 1133 2154 1308">La bonne collecte sélective pour la valorisation de l'appareil admis au recyclage, au traitement et à l'élimination compatible avec l'environnement contribue à éviter tout effet négatif sur l'environnement et sur la santé et favorise le recyclage des matériaux qui composent l'appareil.</p> <p data-bbox="1489 1345 2154 1447">L'élimination abusive de l'appareil de la part de l'utilisateur comporte l'application des sanctions prévue par la loi de chaque pays.</p>

VERBRAUCHERINFORMATION

INFORMACIÓN A LOS USUARIOS

INFORMÁCIA PRE UŽÍVATEĽOV



Im Sinne der Richtlinien 2002/95/EG, 2002/96/EG und 2003/108/EG zur Beschränkung der Verwendung bestimmter gefährlicher Stoffe in Elektro- und Elektronikgeräten sowie über die Entsorgung der Altgeräte.

Das am Gerät angebrachte Symbol der durchgestrichenen Mülltonne weist darauf hin, dass das Produkt am Ende seines Lebenszyklus nicht mit dem Hausmüll entsorgt werden darf, sondern in die getrennte Sammlung gegeben werden **muß**.

Besitzer von Elektro- und Elektronikgeräten müssen diese daher zu einer Sammelstelle bringen, von wo sie der getrennten Sammlung zugeführt werden, oder bei Kauf eines **neuen, vergleichbaren Geräts im Verhältnis eins zu eins an den Händler zurückgeben**.

Die korrekte getrennte Sammlung zur anschließenden Zuführung zur Verwertung, Behandlung und umweltverträglichen Beseitigung des Altgeräts trägt dazu bei, mögliche negative Auswirkungen auf die Umwelt und auf die Gesundheit zu vermeiden und begünstigt das Recycling der Materialien, aus denen das Gerät besteht.

Die widerrechtliche Entsorgung durch den Verbraucher hat die von der nationalen Gesetzgebung vorgesehenen Strafen zur Folge.



Conforme a las Directivas 2002/95/CE, 2002/96/CE y 2003/108/CE, que reglamentan la limitación del empleo de sustancias peligrosas en aparatos eléctricos y electrónicos, así como la eliminación de los residuos.

El símbolo de un volquete tachado indica que, al final de su vida útil, el equipo **deberá** recogerse separadamente de los otros residuos.

El usuario deberá entonces entregarlo a centros autorizados de recogida diferenciada de residuos eléctricos y electrónicos, o bien al revendedor en el momento de la compra de un **nuevo equipo de tipo equivalente, en la proporción de uno a uno**.

La adecuada recogida diferenciada para el posterior proceso de reciclado, tratamiento o eliminación compatible con el medio ambiente contribuye a evitar posibles efectos negativos para el entorno y para la salud, favoreciendo la reutilización de los materiales que componen el equipo.

La eliminación abusiva del producto por parte del usuario comporta la aplicación de las sanciones previstas por la legislación nacional.



V súlade so Smernicami 2002/95/ES, 2002/96/ES a 2003/108/ES, týkajúcimi sa znižovania používania nebezpečných látok v elektrických a elektronických zariadeniach, ako aj pri likvidácii odpadov.

Symbol preškrtnutého odpadového koša, ktorý je zobrazený na výrobku, znamená, že po ukončení jeho životnosti sa **musí** likvidovať oddelene od komunálneho odpadu.

Užívateľ ho preto, po ukončení životnosti, bude musieť odovzdať v stredisku druhotných surovín na zber elektrických a elektronických odpadov alebo vrátiť ho predajcovi pri nákupe **nového spotrebiča rovnakého druhu**.

Primeraný oddelený zber za účelom získania druhotných surovín a za účelom likvidácie metódami, ktoré nepoškodzujú životné prostredie, prispieva k predchádzaniu negatívnych dopadov na životné prostredie a na zdravie ľudí a prispieva k recyklácii materiálov, z ktorých sú spotrebiče vyrobené.

Neprimeraná likvidácia spotrebiča zo strany užívateľa znamená možnosť uplatnenia pokút určených vnútroštátnymi zákonmi.

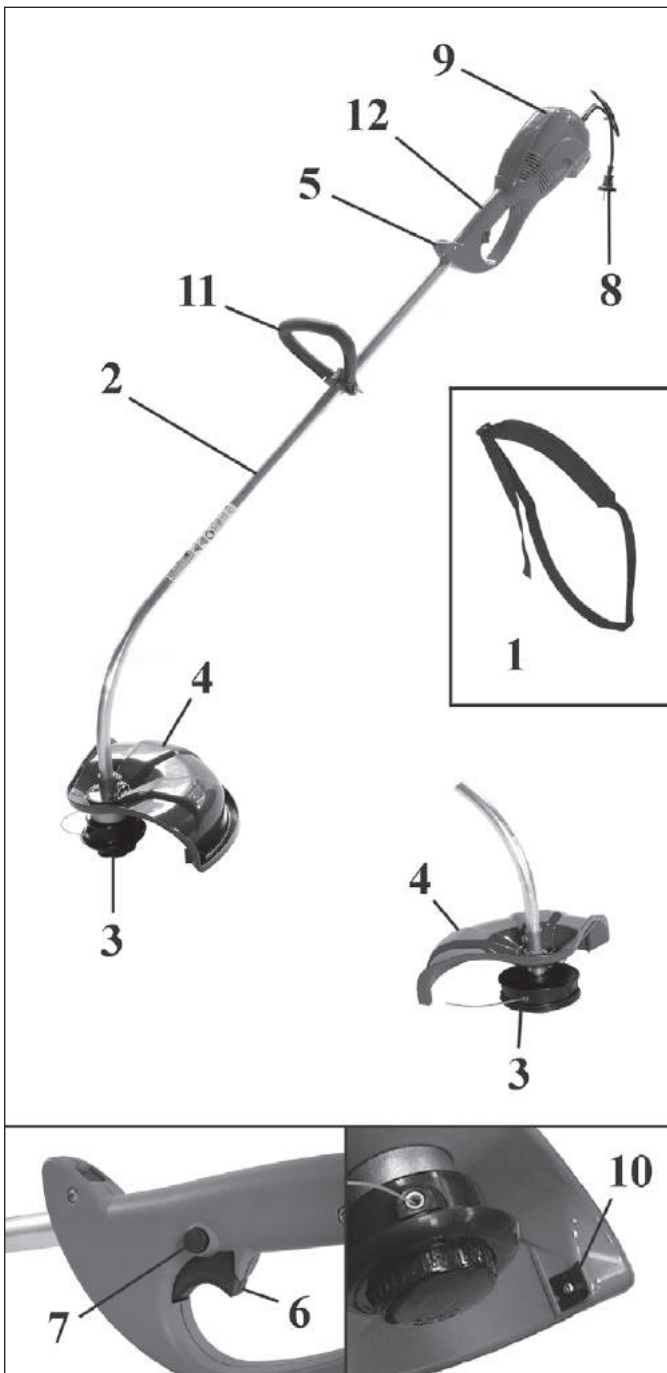

I COMPONENTI DEL TAGLIAERBE ELETTRICO

- | | |
|-----------------------------------|-----------------------------|
| 1 - Cinghiaggio (TR91E) | 8 - Spina di corrente |
| 2 - Tubo di trasmissione | 9 - Motore elettrico |
| 3 - Testina di nylon | 10 - Lama tagliafilo |
| 4 - Protezione testina | 11 - Impugnatura anteriore |
| 5 - Attacco cinghiaggio | 12 - Impugnatura posteriore |
| 6 - Interruttore di funzionamento | |
| 7 - Interruttore di sicurezza | |

GB LAWN TRIMMER COMPONENTS

- | | |
|------------------------|--------------------|
| 1 - Harness (TR91E) | 7 - Safety switch |
| 2 - Shaft arm | 8 - Power plug |
| 3 - Nylon head | 9 - Electric motor |
| 4 - Head guard | 10 - Blade |
| 5 - Harness attachment | 11 - Front handle |
| 6 - On/Off switch | 12 - Rear handle |

F COMPOSANT DE LA TRIMMER ÉLECTRIQUE

- | | |
|------------------------------------|------------------------------|
| 1 - Harnais (TR91E) | 7 - Interrupteur de sécurité |
| 2 - Tuyau de transmission | 8 - Prise de courant |
| 3 - Tête fil nylon | 9 - Moteur électrique |
| 4 - Protection | 10 - Lame coupe-fil |
| 5 - Attache pour courroie | 11 - Poignée avant |
| 6 - Interrupteur de fonctionnement | 12 - Poignée arrière |

D BAUTEILE DER ELEKTROTRIMMER

- | | |
|--|--------------------------|
| 1 - Traggurte (TR91E) | 7 - Sicherheitsschalter |
| 2 - Schaft | 8 - Stecker |
| 3 - Nylonfaden | 9 - Elektromotor |
| 4 - Schneidschutzvorrichtung | 10 - Faden-Schneidklinge |
| 5 - Einhängenvorrichtung für Einzeloder Schultergurt | 11 - Hinterer Griff |
| 6 - Ein/Ausschalter | 12 - Ölstand |

E COMPONENTES DE LA ORILLADORA ELÉCTRICA

- | | |
|-----------------------------------|------------------------------|
| 1 - Arnés (TR91E) | 7 - Interruptor de seguridad |
| 2 - Tubo de transmisión | 8 - Enchufe de corriente |
| 3 - Cabezal | 9 - Motor eléctrico |
| 4 - Protección cabezal | 10 - Cuchilla corta hilos |
| 5 - Enganche correa | 11 - Empuñadura delantera |
| 6 - Interruptor de funcionamiento | 12 - Empuñadura trasera |

SK KOMPONENTY ELEKTRICKEJ KOSAČKY

- | | |
|----------------------|----------------------|
| 1 - Popruh (TR 91E) | 7 - Poistka vypínača |
| 2 - Trubica hriadeľa | 8 - Kábel s vidlicou |
| 3 - Nylonová hlava | 9 - Elektrický motor |
| 4 - Ochranný štít | 10 - Rezacía čepeľ |
| 5 - Záves popruhu | 11 - Predná rukoväť |
| 6 - Vypínač | 12 - Zadná rukoväť |

NOTE:



1

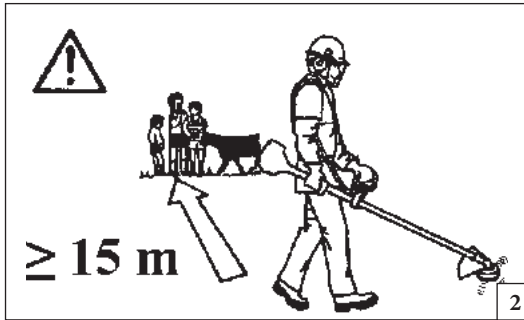

2



3



4

Italiano

NORME DI SICUREZZA

⚠ ATTENZIONE - La macchina, se ben usata, è uno strumento di lavoro rapido comodo ed efficace; se usata in modo non corretto o senza le dovute precauzioni potrebbe diventare un attrezzo pericoloso. Perché il vostro lavoro sia sempre piacevole e sicuro, rispettare scrupolosamente le norme di sicurezza riportate qui di seguito e nel corso del manuale.

⚠ ATTENZIONE: Il sistema di alimentazione della vostra unità, produce un campo elettromagnetico di intensità molto bassa. Questo campo può interferire con alcuni pacemaker. Per ridurre il rischio di lesioni gravi o mortali, le persone con pacemaker dovrebbero consultare il proprio medico e il costruttore del pacemaker prima di utilizzare questa macchina.

⚠ ATTENZIONE! - Regolamenti nazionali possono limitare l'uso della macchina.

- 1 - Non utilizzare la macchina prima di essere istruiti in modo specifico sull'uso. L'operatore alla prima esperienza deve esercitarsi prima dell'utilizzo sul campo.
- 2 - Conservare con cura il seguente Manuale e consultarlo prima di ogni utilizzo della macchina.
- 3 - Il tagliaerba elettrico deve essere utilizzato solo da persone adulte, in buone condizioni fisiche e a conoscenza delle norme d'uso.
Non usare il tagliaerba elettrico in condizioni di affaticamento fisico o dopo aver assunto alcool, droghe o farmaci (Fig. 1).
- 4 - Consegnare o prestare il tagliaerba elettrico solo a persone esperte e a conoscenza del funzionamento e del corretto utilizzo della macchina. Consegnare anche il manuale con le istruzioni d'uso, da leggere prima di iniziare il lavoro.
- 5 - Indossare abiti adatti e articoli di sicurezza quali stivali,

pantaloni robusti, guanti, occhiali protettivi, cuffia e casco antinfortunistico. Usare vestiario aderente ma comodo (Vedi pag. 16-17).

- 6 - Non permettere ad altre persone di restare nel raggio di azione di 15 metri durante l'uso del tagliaerba elettrico (Fig. 2).
- 7 - Il tagliaerba elettrico deve essere equipaggiato con gli attrezzi da taglio (utensili) esplicitamente consigliati dal costruttore (vedi pag. 39). Eseguire il montaggio dell'apparato di taglio prima di inserire la spina di collegamento alla rete (Fig. 3).
- 8 - Controllare che la tensione e la frequenza indicate sulla targhetta applicata al tagliaerba elettrico corrispondano a quelle della rete di allacciamento (Vedi pag. 4).
- 9 - Non usare cavi, spine o prolunghe difettose e/o non a norma.
- 10 - Usare cavi di prolunga al neoprene o comunque a doppio isolamento con spine di sicurezza predisposte per uso esterno.
- 11 - Disinserire immediatamente la spina dalla rete se il cavo è danneggiato o tagliato (Fig. 4).
- 12 - Il cavo di collegamento elettrico deve essere collocato in modo da evitare che persone o veicoli possano danneggiarlo mettendo loro e Voi in pericolo.
- 13 - Controllare che il cavo, durante il lavoro, sia sempre lontano dal raggio di azione della testina e non sia posto in tensione. Non tagliare in vicinanza di altri cavi elettrici.
- 14 - Disinserire la spina di collegamento con la rete prima di eseguire qualsiasi manutenzione o trasporto (Fig. 5).
- 15 - Non utilizzare il tagliaerba elettrico in atmosfera esplosiva o infiammabile (Fig. 5).
- 16 - Non usare il tagliaerba elettrico senza la protezione della testina.
- 17 - Non esporre il tagliaerba elettrico alla pioggia o a condizioni di particolare umidità (Fig. 5).
- 18 - Non avviare il motore senza il braccio montato.
- 19 - Non usare il tagliaerba elettrico per tagliare altri materiali

che non siano erba.

- 20 - Non lavorare con un tagliaerba elettrico danneggiato, mal riparato, mal montato o modificato arbitrariamente. Non togliere, danneggiare o rendere inefficace alcun dispositivo di sicurezza.
- 21 - Controllare giornalmente il tagliaerba elettrico per assicurarsi che ogni dispositivo, di sicurezza e non, sia funzionante.
- 22 - Non effettuare operazioni o riparazioni che non siano di normale manutenzione. Rivolgersi ad officine autorizzate.
- 23 - È proibito applicare alla presa di forza della macchina alcun dispositivo che non sia quello fornito dal costruttore.
- 24 - Mantenere tutte le etichette con i segnali di pericolo e di sicurezza in perfette condizioni. In caso di danneggiamenti o deterioramenti occorre sostituirle tempestivamente (Vedi pag. 4-5).
- 25 - Non utilizzare la macchina per usi diversi da quelli indicati dal manuale (vedi pag. 24).
- 26 - Ricordare che il proprietario o l'operatore è responsabile degli incidenti o dei rischi subiti da terzi o da beni di loro proprietà.
- 27 - In caso di necessità della messa fuori servizio del tagliaerba elettrico, non abbandonatelo nell'ambiente ma consegnatelo al Vs. rivenditore che provvederà alla corretta collocazione.
- 28 - Rivolgetevi sempre al Vostro rivenditore per qualsiasi altro chiarimento o intervento prioritario.
- 29 - Questo dispositivo non è destinato per essere utilizzato da persone (compresi i bambini) con ridotte capacità fisiche, sensoriali o mentali, o mancanti d'esperienza e conoscenza, a meno che siano stati supervisionati o istruiti circa l'utilizzo del dispositivo da una persona responsabile per la loro sicurezza. I bambini dovranno essere supervisionati per garantire che non giochino con il dispositivo.



5

English

SAFETY PRECAUTIONS

⚠ WARNING - The machine, when used correctly, is a useful and effective tool; if used improperly or without the due precautions it could become a dangerous tool. For pleasant and safe work, always strictly comply with the safety rules that follow and throughout this manual.

⚠ WARNING: The power supply system on your unit produces a very low-intensity electromagnetic field. This field could interfere with certain pacemakers. To reduce the risk of serious or fatal injury, persons with pacemakers should consult their doctor or the manufacturer of the pacemaker before using this machine.

⚠ WARNING! - National regulations could limit use of the machine.

- 1 - Do not operate the machine unless you have received specific instruction on its use. First time users must familiarise themselves thoroughly with the operation of the machine before working in the field.
- 2 - Keep this manual on hand and consult it before each use of the tool.
- 3 - The lawn trimmer must only be used by adults, and users must be in good physical shape and familiar with the operating instructions. Do not use the lawn trimmer under conditions of physical fatigue or if you have taken alcohol, drugs or medication (Fig. 1).
- 4 - Hand over or lend the lawn trimmer only to expert persons who know how to operate and use the machine correctly. Give them also the handbook with the operating instructions, to be read before starting work.
- 5 - Wear appropriate clothing and safety articles such as:

- boots, heavy-duty trousers, gloves, protective eyewear, ear protection and protective helmet. Use clothing which is close-fitting but comfortable (look pag. 16-17).
- 5 - Do not allow other people to remain within 15 metres during lawn trimmer use (Fig. 2).
- 7 - Do not use any cutting tool or attachment that is not explicitly recommended for this machine (look pag. 39). Fit the cutting apparatus before plugging in to the mains (Fig. 3).
- 8 - Check that the voltage and frequency indicated on the plate of the lawn trimmer correspond to those of the mains supply (look pag. 4).
- 9 - Do not use cables, plugs or extensions that are defective or that do not comply with relative standards.
- 10 - Use neoprene or double insulated extension cables with safety plugs suitable for outside use.
- 11 - Remove the plug from the mains immediately if the cables is damaged or cut (Fig. 4).
- 12 - Connection to the electricity supply must be made in such a way to prevent damage by and to people and vehicles.
- 13 - Make sure that the cable is well out of the way of the nylon head operation range and is never stretched out. Never cut in the vicinity of other electrical cables.
- 14 - Always disconnect from the mains before carrying out any maintenance or handling (Fig. 3).
- 15 - Do not use the lawn trimmer in explosive or inflammable atmospheres (Fig. 5).
- 16 - Never use the lawn trimmer without the nylon head blade guard.
- 17 - Do not expose the lawn trimmer to rain or conditions of high humidity (Fig. 5).
- 18 - Do not start the engine with the arm not mounted.

- 19 - Do not use the lawn trimmer to cut anything other than grass.
- 20 - Never work with a lawn trimmer that is damaged, poorly repaired, or randomly modified. Do not remove, damage, or deactivate any of the safety devices.
- 21 - Check the lawn trimmer daily to be sure that components and safety devices are full functioning properly.
- 22 - Do not attempt to carry out operations or repairs that are not part of the normal maintenance. See the authorised dealer.
- 23 - It is prohibited to fit any device other than that supplied by the manufacturer.
- 24 - All labels with health hazards must be kept in good conditions. In case of damage or deterioration, immediately substitute them (see pag.4-5).
- 25 - Do not utilize the machine for uses different from the ones specified in the manual (see pag. 24).
- 26 - Please note that the owner or the user is responsible for any accidents or damage to third parties or their property.
- 27 - If it is necessary to disable the lawn trimmer, do not leave it lying around but take it to your dealer who will dispose of it properly.
- 28 - Always call your dealer for any clarification or priority action.
- 29 - This appliance is not intended for use by persons (including children) with reduced physical, sensory or mental capabilities, or lack of experience and knowledge, unless they have been given supervision or instruction concerning use of the appliance by a persons responsible for their safety. Children should be supervised to censure that they do not play with the appliance.



1

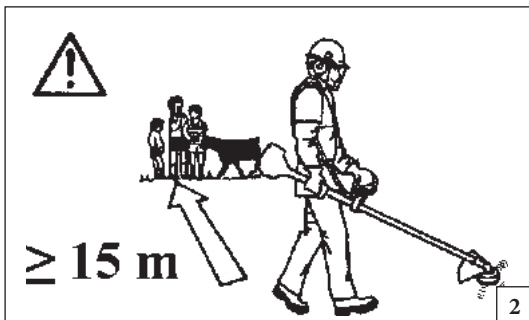

2



3



4

Français

NORMES DE SECURITE

ATTENTION - Bien utilisée, la machine est un outil de travail rapide, pratique et efficace ; utilise de façon non correcte ou sans adopter les précautions nécessaires, cet instrument pourrait s'avérer dangereux. Pour que votre travail soit toujours agréable et sûr, respectez scrupuleusement les mesures de sécurité reportées ici et au cours du manuel.

ATTENTION : Le système d'alimentation de l'outil produit un champ électromagnétique de très basse intensité. Ce champ peut créer des interférences avec certains pacemakers. Pour réduire le risque de lésions graves ou mortelles, les porteurs de pacemaker devraient consulter leur médecin et le fabricant du pacemaker avant d'utiliser cette machine.

ATTENTION ! - Certains règlements nationaux pourraient limiter l'utilisation de la machine.

- 1 - Ne pas utiliser la trimmer électrique avant de s'être informé sur les modalités spécifiques d'utilisation. L'opérateur inexpert devrait s'exercer avant d'utiliser la machine sur le terrain.
- 2 - Conservez ce manuel soigneusement et consultez-le à chaque fois que vous devrez utiliser la machine.
- 3 - La trimmer électrique ne doit être utilisée que par des adultes en bonnes conditions physiques et ayant pris connaissance des normes d'utilisation. N'utilisez pas la trimmer électrique si vous êtes physiquement fatigué ou sous influence de l'alcool, de drogues ou de médicaments (Fig. 1).
- 4 - Ne prêtez votre trimmer électrique qu'à des personnes expertes qui sachent la faire fonctionner correctement. Donnez-leur aussi le manuel avec le mode d'emploi à lire avant de commencer à travailler.
- 5 - Portez des vêtements adéquats et sûrs comme par exemple des bottes, un pantalon résistant, des gants, des lunettes

de protection, un casque antichoc. Utilisez des vêtements adhérents mais commodes (Voir pag. 16-17).

- 6 - Veillez à ce que personne ne se trouve dans un rayon de 15 mètres quand la trimmer électrique est en marche (Fig. 2).
- 7 - Seules les lames prévues pour la trimmer électrique concernée doivent être utilisées (voir pag. 39). Montez l'appareil de coupe avant de brancher la fiche sur la prise de courant (Fig. 3).
- 8 - Vérifiez si la fréquence et la tension indiquées sur la plaque de la trimmer électrique correspondent à celles du réseau de branchement (Voir pag. 4).
- 9 - N'utilisez pas de câbles, de prises ou de rallonges en mauvais état ou non homologués.
- 10 - Utilisez des rallonges en néoprène ou à double isolation avec des prises de sécurité prédisposées pour un usage externe.
- 11 - Débranchez immédiatement la prise si le fil s'abîme ou se coupe (Fig. 4).
- 12 - Le branchement électrique doit être disposé de manière à éviter qu'il puisse être endommagé ou provoquer des préjudices aux personnes ou véhicules.
- 13 - Vérifiez le fil pendant que vous travaillez: il doit toujours être loin du rayon d'action de la tête fil nylon et il ne doit pas être tendu. Ne coupez pas à proximité d'autres fils électriques.
- 14 - Débranchez la fiche de la prise de courant avant toute opération d'entretien et avant de transporter la machine (Fig. 3).
- 15 - N'utilisez pas la trimmer électrique dans des atmosphères explosives ou inflammables (Fig. 5).
- 16 - N'utilisez pas la trimmer électrique sans le capot de protection de la tête fil nylon.
- 17 - Conservez la trimmer électrique sans un endroit sec, loin des sources de chaleur, soulevée du sol. Ne laissez pas votre trimmer électrique sous la pluie ou dans un endroit particulièrement humide (Fig. 5).
- 18 - Ne faites pas démarrer le moteur sans que le bras soit monté.
- 19 - N'utilisez pas la trimmer électrique pour couper autre chose

que de l'herbe.

- 20 - Ne travaillez pas avec une trimmer électrique endommagée, mal réparée, mal montée ou arbitrairement modifiée. Ne touchez sous aucun prétexte aux dispositifs de sécurité.
- 21 - Contrôlez tous les jours la trimmer électrique et assurez-vous que tous les dispositifs, de sécurité et autres, fonctionnent bien.
- 22 - N'effectuez pas d'opérations ou de réparations qui ne soient pas d'entretien normal. Adressez-vous plutôt à des ateliers autorisés.
- 23 - Il est interdit d'appliquer sur la prise de force de la débroussailleuse des dispositifs non fournis par le constructeur.
- 24 - Veillez à ce que les étiquettes portant les signaux de danger et de sécurité soient toujours en parfait état. Si elles sont détériorées, remplacez-les sans délai (voir pag. 4-5).
- 25 - N'utilisez pas la machine dans un but autre que ceux indiqués dans le manuel (voir pag. 24).
- 26 - Se rappeler que le propriétaire ou l'opérateur sont responsables des accidents ou des dommages à tiers, aux biens de leur propriété.
- 27 - Si votre trimmer électrique ne marche plus, ne l'abandonnez pas dans la nature! Appelez votre revendeur habituel, qui saura résoudre la situation.
- 28 - Adressez-vous toujours à votre revendeur habituel pour tout autre explication ou intervention importante.
- 29 - Cet appareil n'est pas destiné à être utilisé par des personnes (enfants compris) atteintes de déficiences physiques, sensorielles ou mentales, ayant une expérience et des connaissances insuffisantes, sauf si placées sous surveillance ou instruites sur l'utilisation de l'appareil par une personne responsable de leur sécurité. Les enfants doivent être surveillés afin de s'assurer qu'ils ne jouent pas avec l'appareil.



5

Deutsch

SICHERHEITSVORKEHRUNG

⚠ ACHTUNG - Bei richtigem Einsatz ist die Maschine ein schnelles, praktisches und leistungsfähiges Arbeitsgerät; falls Sie sie falsch oder ohne die nötige Vorsicht einsetzen, kann sie zu einer Gefahr werden. Beachten Sie bitte daher unbedingt die Sicherheitsvorschriften die Sie nachstehend in der Betriebsanleitung finden, damit ihre Arbeit immer angenehm und sicher ist.

⚠ ACHTUNG: Das Versorgungssystem Ihres Geräts erzeugt ein elektromagnetisches Feld geringer Stärke. Dieses Feld kann unter Umständen Herzschrittmacher beeinflussen. Um die Gefahr ernster oder gar tödlicher Unfälle zu reduzieren, sollten Personen mit Herzschrittmachern vor Benutzung dieser Maschine ihren Arzt und den Hersteller des Herzschrittmachers zu Rate ziehen.

⚠ ACHTUNG! - Nationale Verordnungen können den Gebrauch des Geräts einschränken.

- 1 - Verwenden Sie das Gerät erst, wenn Sie in seinen Gebrauch eingewiesen sind. Unerfahrene Benutzer müssen sich vor dem Arbeitseinsatz mit dem Gerät vertraut machen.
- 2 - Bewahren Sie dieses Handbuch sorgfältig auf und lesen Sie es vor jeder Inbetriebnahme der Maschine.
- 3 - Die Elektrotrimmer darf ausschließlich von erwachsenen, gesunden Personen benutzt werden, denen die Gebrauchsanweisung bekannt ist. Elektrotrimmer nur in ausgeruhtem Zustand benutzen nicht unter dem Einfluß von Alkohol, Drogen nicht Medicamenten (Abb. 1).
- 4 - Händigen Sie die Elektrotrimmer ausschließlich Personen aus, denen die Gebrauchsanweisung bekannt ist die mit der Benutzung der Motorsense vertraut sind. Geben Sie auch die Bedienungsanleitung mit, die vor Beginn der Arbeiten zu lesen ist.
- 5 - Stets geeignete Schutzkleidung wie Stiefel, Hosen aus einem schweren Stoff, Schutzhandschuhe, Schutzbrille, Ohrschutz

und Helm tragen. Die Kleidung soll anliegend und bequem sein (Siehe Seite 16-17).

- 6 - Während des Betriebs der Elektrotrimmer dürfen sich im Umkreis von 15 Metern keine anderen Personen aufhalten (Abb. 2).
- 7 - Die Elektrotrimmer darf ausschließlich mit den vom Hersteller ausdrücklich empfohlenen Schneidewerkzeugen betrieben werden. Montieren Sie die Schneidewerkzeuge, bevor Sie den Netzstecker einstecken (Abb. 3).
- 8 - Überprüfen Sie, daß die auf dem Typenschild angegebene Frequenz und die Betriebsspannung der Netzspannung entsprechen (Siehe Seite 4).
- 9 - Keine defekten oder nicht den Vorschriften entsprechenden Kabel, Stecker oder Verlängerungskabel benutzen.
- 10 - Verwenden Sie für den Außenbereich geeignete Neopren- oder Doppelisolierungs-Verlängerungskabel mit Sicherheitssteckern.
- 11 - Sofort den Netzstecker ziehen, wenn das Netzkabel beschädigt oder durchtrennt worden ist (Abb. 4).
- 12 - Das Netzkabel muß so verlegt werden, daß es nicht versehentlich von Dritten beschädigt werden kann. Dadurch könnten Gefahren für Sie und andere entstehen.
- 13 - Stellen Sie sicher, daß das Kabel sich während der Arbeit außerhalb des Arbeitsbereiches befindet und, daß es nicht gespannt wird.
- 14 - Ziehen Sie vor allen Wartungsarbeiten und vor dem Transport den Netzstecker (Abb. 3).
- 15 - Benutzen Sie die Elektrotrimmer nicht in der Nähe explosiver oder entflammbarer Substanzen (Abb. 5).
- 16 - Verwenden Sie die Elektrotrimmer nur mit der vorgesehenen Schneidschutzvorrichtung.
- 17 - Setzen Sie die Elektrotrimmer nicht dem Regen oder starker Feuchtigkeit aus (Abb. 5).
- 18 - Lassen Sie den Motor nicht an, wenn der Schaft nicht montiert ist.
- 19 - Benutzen Sie die Elektrotrimmer nur zum Schneiden von

Gras.

- 20 - Arbeiten Sie nie mit beschädigter, unzureichend reparierter oder montierter oder mit abgeänderter Elektrotrimmer. Nie Schutzvorrichtungen abnehmen, beschädigen oder unwirksam machen.
- 21 - Überprüfen Sie täglich, ob sämtliche Sicherheitsvorrichtungen der Elektrotrimmer funktionieren.
- 22 - Führen Sie keinerlei Reparaturen durch, die nicht zu den normalen Wartungsarbeiten gehören. Wenden Sie sich an eine Vertragswerkstatt.
- 23 - Rüsten Sie den Abtrieb des Geräts nur mit den Originalausrüstungen des Herstellers aus.
- 24 - Sämtliche Schilder mit den Gefahrensymbolen und Sicherheitszeichen müssen sich in einwandfreiem Zustand befinden. Bei Beschädigung oder Unleserlichkeit müssen sie rechtzeitig ersetzt werden (siehe Seite 4-5).
- 25 - Das Gerät darf ausschließlich für die in der Betriebsanleitung angegebenen Zwecke verwendet werden (siehe Seite 25).
- 26 - Der Besitzer bzw. Bediener ist in jedem Fall für die Unfälle oder Risiken gegenüber Dritten oder deren Besitz verantwortlich.
- 27 - Werfen Sie die Elektrotrimmer nicht einfach weg, wenn Sie sie nicht mehr benötigen, sondern geben Sie sie Ihrem Vertrauenshändler, der sich um ihre Entsorgung kümmern wird
- 28 - Wenden Sie sich für eventuelle Klärungen oder Eingriffe immer an den Händler Ihres Vertrauens.
- 29 - Dieses Gerät ist nicht dafür bestimmt, durch Personen (einschließlich Kinder) mit eingeschränkten physischen, sensorischen oder geistigen Fähigkeiten oder mangels Erfahrung und/oder mangels Wissen benutzt zu werden, es sei denn, sie werden durch eine für ihre Sicherheit zuständige Person beaufsichtigt oder erhalten von ihr Anweisungen, wie das Gerät zu benutzen ist. Kinder sollten beaufsichtigt werden, um sicherzustellen, dass sie nicht mit dem Gerät spielen.



1

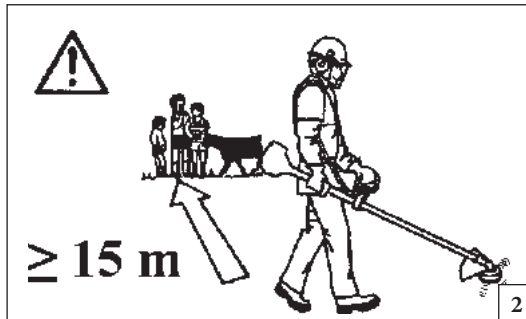

2



3



4

Español

NORMAS DE SEGURIDAD

⚠ ATENCIÓN - Si se utiliza correctamente, la máquina es un instrumento de trabajo rápido, cómodo y eficaz; si se usa incorrectamente o sin las debidas precauciones puede convertirse en un instrumento peligroso. Para que su trabajo sea siempre agradable y seguro, respete escrupulosamente las normas de seguridad indicadas a continuación en el presente manual.

⚠ ATENCIÓN: El sistema de alimentación de la unidad produce un campo electromagnético de muy baja intensidad. Este campo puede interferir con algunos marcapasos. Para reducir el riesgo de lesiones graves o mortales, las personas con marcapasos deberían consultar a su médico y al fabricante del marcapasos antes de utilizar esta máquina.

⚠ ¡ATENCIÓN! - El uso de la máquina puede estar limitado por reglamentos nacionales.

- 1 - No utilizar la máquina sin antes instruirse sobre el modo de uso. El operador deberá ejercitarse antes de utilizar la máquina por primera vez.
- 2 - Conservar cuidadosamente el presente manual de instrucciones y consultarlo en cada ocasión en que la máquina sea utilizada.
- 3 - La orilladora eléctrica debe de ser usada sólo por personas adultas, en buenas condiciones físicas y que conzcan las normas de uso. No use nunca la orilladora eléctrica cuando esté físicamente cansado o se encuentre bajo el efecto de alcohol, drogas o medicación (Fig. 1).
- 4 - Entregar o prestar la orilladora eléctrica sólo a personas expertas que sepan cómo funciona y cómo se usa correctamente la máquina. Junto con la orilladora eléctrica entregar el manual con las instrucciones de uso, que se deben de leer antes de iniciar el trabajo.
- 5 - Use ropa apta y artículos de seguridad como botas, pantalones

resistentes, guantes, gafas y casco de protección. No use ropa demasiado suelta, más bien adherente, pero cómoda (vea pag. 16-17).

- 6 - No permita que otras personas permanezcan en el radio de acción de 15 metros mientras está usando la orilladora eléctrica (Fig. 2).
- 7 - No use ninguna herramienta o accesorio de corte que no este explícitamente recomendada para esta maquina (vea pag. 39). Montar el aparato de corte antes de insertar el enchufe en la red eléctrica (Fig. 3).
- 8 - Controle que la tensión y la frecuencia, indicadas en la tarjeta aplicada en la orilladora eléctrica, correspondan a la de la línea de alimentación (vea pag. 4).
- 9 - Nunca use cables, enchufes o prolongaciones defectuosos y/o fuera de normas.
- 10 - Use cables de prolongación al neoprene, siempre con doble aislamiento y con enchufes de seguridad predispuestos para el uso exterior.
- 11 - Desconecte inmediatamente el enchufe de la red si el cable está estropeado o cortado (Fig. 4).
- 12 - La conexión eléctrica tiene que ser realizada de manera tal que ni las personas ni los vehiculos puedan dañarla o estropearla.
- 13 - Controle que durante el trabajo el cable se encuentre lejos del radio de acción del cabezal y que no esté en tensión. No utilizar cerca de cables eléctricos.
- 14 - Desconecte siempre el enchufe de la red de alimentación antes de realizar cualquier tipo de manutención o de transporte (Fig. 3).
- 15 - No se debe utilizar nunca la orilladora eléctrica en atmósfera explosiva o inflamable (Fig. 5).
- 16 - Nunca use la orilladora eléctrica sin la protección del cabezal.
- 17 - No exponga la orilladora eléctrica a la lluvia ni a condiciones de excesiva humedad Fig. 5).
- 18 - No ponga en marcha el motor sin haber antes montado el brazo.

- 19 - No usar la orilladora eléctrica para cortar otros materiales diferentes de la hierba.
- 20 - No se dede de trabajar con la orilladora eléctrica dañada, mal reparada, mal montada o qua haya sido modificada arbitrariamente. No se deben de quitar, dañar o inutilizar los dispositivos de seguridad.
- 21 - Controle diariamente la orilladora eléctrica para asegurarse que todos los dispositivos, de seguridad y no, funcionen perfectamente.
- 22 - No efectúe Ud.mismo las operaciones que no sean de mantenimiento normal. Diríjase a talleres autorizados.
- 23 - Está prohibido aplicar a la toma de fuerza de la máquina dispositivos no suministrados por el fabricante.
- 24 - Mantenga todas las etiquetas con las señales de peligro y seguridad en perfectas condiciones. Si alguna se estropea, sustitúyala de inmediato (vea pag. 4-5).
- 25 - No utilice la máquina para una aplicación distinta de las que se indican en el manual (vea pag. 25).
- 26 - El propietario o el usuario es responsable de los riesgos y accidentes sufridos por terceros y de los daños sufridos por bienes.
- 27 - Si resulta necesario poner fuera de servicio la orilladora eléctrica, no se debe de abandonar en el ambiente, sino entragarla al distribuidor que se ocupará de colocarla en el lugar oportuno.
- 28 - Dirigirse siempre al distribuidor para cuaquier tipo de aclaración o intervención prioritaria.
- 29 - Este electrodoméstico no está diseñado para que lo usen personas (incluidos niños) con discapacidad física, sensorial o mental, o con experiencia y conocimiento insuficientes, a menos que una persona responsable de su seguridad les supervise o les instruya en el uso del electrodoméstico. Es necesario vigilar a los niños pequeños para que no jueguen con la máquina.



5

Slovensky

PRAVIDLÁ BEZPEČNOSTI

⚠ UPOZORNENIE: Pri správnom používaní je stroj pohodlným a účinným pracovným nástrojom; ak sa však používa nesprávne alebo bez dodržiavania ochranných opatrení, mohol by sa stať nebezpečným zariadením. Aby bola vaša práca vždy príjemná a bezpečná, dodržujte vždy prísne bezpečnostné pravidlá, ktoré sú uvedené v tomto návode na použitie.

⚠ POZOR: Napájací systém vašej jednotky produkuje elektromagnetické pole s veľmi nízkou intenzitou. Toto pole môže rušiť činnosť niektorých pacemakerov. Na zníženie rizika vážnych alebo smrteľných poranení, by sa osoby s pacemakerom mali poradiť so svojim lekárom a výrobcom pacemakera ešte pred používaním tohto stroja.

⚠ UPOZORNENIE – Národné predpisy môžu obmedzovať použitie elektrická kosačka.

- 1 - Stroj nepoužívajte skôr, kým sa podrobne neoboznámite s jeho obsluhou. Začiatocníci by si mali pred prácou obsluhu stroja vyskúšať.
- 2 - Tento návod starostlivo uschovajte a pred každým použitím ho konzultujte.
- 3 - Elektrickú kosačku smú používať iba dospelé osoby, v dobrom fyzickom stave, ktoré sú oboznámené s jej obsluhou. Nepoužívajte elektrickú kosačku, keď ste unavení alebo pod vplyvom alkoholu, omamných látok alebo liekov (Obr. 1).
- 4 - Odovzdajte alebo požičajte elektrickú kosačku výhradne osobám, ktoré majú skúsenosti s jej obsluhou a vedia ju používať správnym spôsobom. Dajte ďalším užívateľom návod k dispozícii, tak aby si mohli pred použitím pily návod prečítať.

- 5 - Používajte vhodný odev a ochranné doplnky, ako čižmy, hrubé nohavice, rukavice, ochranné okuliare, slúchadlá a protiúrazovú prilbu. Noste priliehavé, ale pohodlné oblečenie (pozri str. 16-17).
- 6 - Nedovoľte iným osobám, aby sa zdržiavali v okruhu 15 metrov počas používania elektrickej kosačky (Obr. 2).
- 7 - Elektrická kosačka musí byť vybavená rezacím mechanizmom (doplnky), ktorý je špeciálne odporúčaný výrobcom (pozri str. 39). Rezný nástroj namontujte pred zapojením prístroja do siete (Obr. 3).
- 8 - Skontrolujte, či napätie a kmitočet uvedené na výrobnom štítku elektrickej kosačky zodpovedajú údajom elektrickej napájacej siete (Pozrite str. 4).
- 9 - Nepoužívajte káble, zástrčky alebo predĺžovacie káble, ktoré sú poškodené a/alebo nevyhovujú platným normám.
- 10 - Používajte neoprénové predĺžovacie káble alebo káble s dvojitoú izoláciou bezpečnostnými zástrčkami, určenými na vonkajšie použitie.
- 11 - Ak je kábel poškodený alebo rozrezaný, okamžite odpojte zástrčku zo zásuvky (Obr. 4).
- 12 - Kábel elektrického spojenia musí byť pripojený takým spôsobom, aby ho osoby alebo vozidlá nemohli poškodiť a vystaviť vás alebo seba nebezpečenstvu.
- 13 - Počas práce kontrolujte, aby sa kábel nedostal do kontaktu s vyžínacou hlavou a nedochádzalo k jeho napínaniu. Nekoste v blízkosti iných elektrických káblov.
- 14 - Pred vykonaním akejkoľvek údržby alebo prepravy prístroj odpojte od zdroja napätia (Obr. 3).
- 15 - Nepoužívajte elektrickú kosačku vo výbušnom alebo horľavom prostredí (Obr. 5).
- 16 - Nepoužívajte elektrickú kosačku bez ochranného krytu hlavice.
- 17 - Nevystavujte elektrickú kosačku dažďu ani ju nenechávajte v mimoriadne vlhkom prostredí (Obr. 5).
- 18 - Neštartujte motor bez namontovanej rúčky.

- 19 - Nepoužívajte elektrickú kosačku na kosenie iných materiálov ako tráva.
- 20 - Nepracujte s elektrickou kosačkou, ak je poškodená, nesprávne opravená, nesprávne namontovaná alebo modifikovaná. Neodstraňujte, nepoškodzujte ani neupravujte žiadne z bezpečnostných zariadení.
- 21 - Elektrickú kosačku každodenne kontrolujte, či všetky jej diely bezpečnostné alebo iné, fungujú správne.
- 22 - Nevykonávajte zásahy alebo opravy, ktoré nie sú súčasťou normálnej údržby. Obráťte sa na autorizované servisy.
- 23 - Na pohon stroja sa nesmie namontovať žiadne zariadenie, ak ho neodporučil výrobca.
- 24 - Všetky štítky a nálepky s výstražnou signalizáciou udržiavajte v dokonalom stave. V prípade poškodenia alebo opotrebovania ich treba včas vymeniť (Pozrite str. 4-5).
- 25 - Stroj nepoužívajte na iné účely ako sú uvedené v návode (pozrite ods. 25).
- 26 - Nezabudnite, že majiteľ alebo obsluhujúci pracovník nesú zodpovednosť za úrazy alebo riziká pre iné osoby, ako aj za ich majetok.
- 27 - V prípade, že bude treba elektrickú kosačku vyradiť po uplynutí jej životnosti, nenechávajte ju pohodenú voľne, ale odovzdajte ju u svojho predajcu, ktorý zabezpečí jej likvidáciu.
- 28 - V prípade potreby akéhokoľvek ďalšieho objasnenia alebo zásahu sa vždy sa obráťte na vášho predajcu.
- 29 - Tento spotrebič nie je určený pre osoby (vrátane detí) so zníženými fyzickými, sensorickými alebo duševnými schopnosťami alebo osoby s nedostatočnými skúsenosťami a vedomosťami, ak nie je zabezpečený dohľad alebo poučenie o používaní spotrebiča osobou zodpovednou za ich bezpečnosť. Nenechávajte deti bez dozoru, aby ste mali istotu, že sa nebudú so spotrebičom hrať.



Size M p.n. 001000844A
 Size L p.n. 001000845A
 Size XL p.n. 001000846A
 Size XXL p.n. 001000847A

1

Size M p.n. 001000931A
 Size L p.n. 001000932A
 Size XL p.n. 001000933A
 Size XXL p.n. 001000934A



2



Size 41 p.n. 001001079A
 Size 42 p.n. 001001080A
 Size 43 p.n. 001001081A
 Size 44 p.n. 001001082A
 Size 45 p.n. 001001083A

3

Italiano

English

Français

ABBIGLIAMENTO PROTETTIVO DI SICUREZZA

SAFETY PROTECTIVE CLOTHING

VÊTEMENTS DE PROTECTION

⚠ Quando si lavora con il tagliaerba elettrico usare sempre un abbigliamento protettivo di sicurezza omologato. L'uso dell'abbigliamento protettivo non elimina i rischi di lesione, ma riduce gli effetti del danno in caso di incidente. Fatevi consigliare dal vostro rivenditore di fiducia per la scelta dell'abbigliamento adeguato.

L'abbigliamento deve essere adatto e non d'impaccio. Indossare un abito aderente protettivo. **La giacca (Fig.1) e la salopette (Fig.2) di protezione Oleo-Mac sono l'ideale.** Non portare abiti, sciarpe, cravatte o monili che potrebbero impigliarsi nella sterpaglia. Raccogliere i capelli lunghi e proteggerli (per esempio con un foulard, un berretto, un casco, ecc.)

Indossare scarpe di sicurezza munite di soles antidrucciolo e puntali d'acciaio (Fig.3).

Indossare gli occhiali o la visiera protettivi (Fig.4-5)!

Applicare protezioni dai rumori; per esempio le cuffie (Fig.6) o i tappi. L'uso delle protezioni per l'udito richiede maggior attenzione e prudenza, perché la percezione di segnali acustici di pericolo (grida, allarmi, ecc.) è limitata.

Calzare guanti (Fig.7) che permettano il massimo assorbimento delle vibrazione.

Oleo-Mac offre una gamma completa di equipaggiamento per la sicurezza.

⚠ While working with the lawn trimmer, always use safety protective approved clothing. The use of protective clothing does not eliminate injury risks, but reduces the injury effects in case of accident. Consult your trusted supplier to choose an adequate equipment.

The clothing must be proper and not an obstacle. Wear adherent protective clothing. **Oleo-Mac protective jackets (Fig.1) and dungarees (Fig.2) are ideal.** Do not wear clothes, scarfs, ties or bracelets that can stuck into twigs. Tie up and protect long hair (example with foulards, caps, helmets, etc.).

Safety shoes having skid-proof sole and anti-piercing insert (Fig.3).

Wear protective goggles or face screens (Fig.4-5)!

Use protections against noises; for example noise reduction ear guards (Fig.6) or earplugs. The use of protections for the ear requests much more attention and caution, because the perception of danger audio signals (screamings, alarms, etc.) is limited.

Wear gloves (Fig.7) that permit the maximum absorption of vibrations.

Oleo-Mac offers a complete range of safety equipments.

⚠ Toujours porter des vêtements de protection homologués pour utiliser une trimmer électrique. Le port de vêtements de protection n'élimine pas les risques de blessure mais il peut en réduire les effets en cas d'accident. Demandez conseil à votre revendeur habituel pour choisir le vêtement qui répond le mieux à vos exigences.

Assurez-vous que le vêtement choisi ne gêne pas les mouvements. Portez un vêtement de protection près du corps. **La veste (Fig. 1) et la salopette (Fig. 2) de protection Oleo-Mac sont l'idéal.** Ne portez pas de vêtements, écharpes, cravates ou bijoux qui risqueraient de s'accrocher dans les buissons. Nouez les cheveux longs et protégez-les (par exemple avec un foulard, un béret, un casque, etc...).

Portez des chaussures de protection avec semelles antiglisse et pointes en acier (Fig. 3).

Portez des lunettes ou une visière de protection (Fig. 4-5)!

Utilisez des dispositifs protégeant contre les émissions sonores; casque (Fig. 6) ou boules dans les oreilles. Rappelez-vous d'être extrêmement prudents lorsque vous utilisez ce genre de protection car la perception des signaux acoustiques de danger (cris, alarmes, etc...) est réduite.

Portez des gants (Fig. 7) qui absorbent le plus possible les vibrations.

Oleo-Mac offre une gamme complète d'équipements de sécurité.

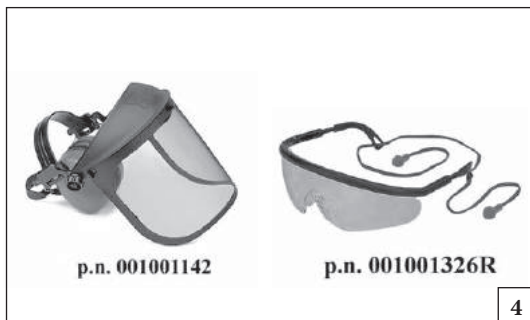

4



5



6

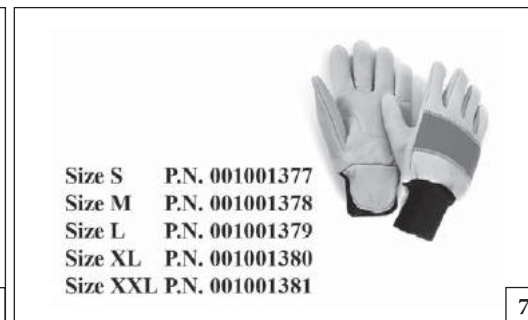

7

Deutsch

Español

Slovensky

SICHERHEITS-/SCHUTZKLEIDUNG

INDUMENTOS DE SEGURIDAD

OCHRANNÝ BEZPEČNOSTNÝ ODEV

⚠ Bei der Arbeit mit dem elektrotrimmer muss der Bediener daher immer zugelassene Sicherheits-/Schutzkleidung tragen. Durch die Benutzung der Schutzkleidung wird die Verletzungsgefahr zwar nicht beseitigt, aber die Auswirkungen des Schadens im Falle eines Unfalls reduziert. Ihr Fachhändler berät Sie gern bei der Wahl der richtigen Schutzkleidung.

Die Kleidung muss geeignet sein und darf die Arbeit nicht behindern. Tragen Sie anliegende Schutzkleidung. **Die Jacke (Abb.1) und die Schutzlatzhose (Abb.2) von Oleo-Mac sind ideal.** Tragen Sie keine Kleider, Schals, Krawatten oder Schmuckstücke, die sich im Gestrüpp verfangen könnten. Binden Sie langes Haar zusammen und schützen Sie es (zum Beispiel mit einem Schal, einer Mütze, einem Helm usw.)

Tragen Sie Sicherheitsschuhe mit rutschfesten Sohlen und Stahlkappen (Abb.3).

Benutzen Sie die Schutzbrille oder das Schutzvisier (Abb. 4-5)!

Benutzen Sie einen Gehörschutz; zum Beispiel den Gehörschutz mit Bügel (Abb.6) oder die Gehörschutzstöpsel. Die Verwendung eines Gehörschutzes erfordert erhöhte Aufmerksamkeit und Vorsicht, denn die Wahrnehmung akustischer Warnsignale (Rufe, Alarmer usw.) wird dadurch eingeschränkt.

Tragen Sie Handschuhe (Abb.7), mit denen die Vibrationen maximal gedämpft werden.

Oleo-Mac bietet ein komplettes Sortiment von Sicherheitsausrüstungen.

⚠ Para trabajar con la orilladora eléctrica, colocarse siempre indumentes de seguridad homologados. El uso de elementos de seguridad no elimina los riesgos de lesiones pero reduce los daños en caso de accidente. Consultar con el vendedor de la máquina sobre los indumentes adecuados.

La ropa debe ser cumplir su función de protección y ser cómoda. Utilizar ropa adherente y protectora. **La chaqueta (Fig. 1) y el peto (Fig. 2) de protección Oleo-Mac son ideales.** No llevar ropa, bufandas, corbatas o adornos que puedan ser atrapados por la maleza. Recogerse el cabello largo y cubrirse, por ejemplo con un pañuelo, una gorra o un casco.

Utilizar zapatos de seguridad con suela antideslizante y punteras de acero (Fig. 3).

¡Utilizar siempre las gafas o la visera de protección! (Fig. 4-5)

Emplear elementos de protección contra el ruido, como auriculares (Fig. 6) o tapones. El uso de las protecciones para el oído exige mayor atención y prudencia porque se reduce la percepción de las señales sonoras de peligro (gritos, alarmas, etc.).

Ponerse guantes (Fig.7) que absorban el máximo posible las vibraciones.

Oleo-Mac ofrece un equipamiento de seguridad completo.

⚠ Pri práci s elektrická kosačka si vždy oblečte homologovaný bezpečnostný ochranný odev. Použitie ochranného odevu neodstráni nebezpečenstvo úrazu, ale v prípade nehody zníži jeho dôsledky. Pri výbere vhodného odevu si nechajte poradiť svojím predajcom.

Odev musí byť vhodný k danej práci a pohodlný. Noste priliehavý ochranný odev. **Ideálny pracovný odev je kabát (Obr. 1) a pracovné nohavice (Obr. 2) Oleo-Mac.** Nenoste odevy, šály, kravaty alebo prívesky, ktoré by sa mohli zachytiť v kroví. Ak máte dlhé vlasy, dajte ich do gumičky a zakryte ich (napr. šatkou alebo baretkou alebo prilbou, atď.).

Noste ochranné topánky vybavené protišmykovou podrážkou a oceľovými špičkami (Obr. 3).

Používajte ochranné okuliare alebo štít (Obr. 4-5)!

Používajte chrániče proti hluku, napr. slúchadlá (Obr. 6) alebo ušné tampóny. Používanie pomôcok na ochranu sluchu vyžaduje väčšiu pozornosť a opatrnosť, pretože pracovník horšie vníma výstražné zvukové signály (krik, zvukové výstrahy a pod.).

Používajte rukavice (Obr. 7), ktoré umožňujú maximálne pohltenie vibrácií.

Oleo-Mac ponúka kompletnú radu bezpečnostných vybavení.

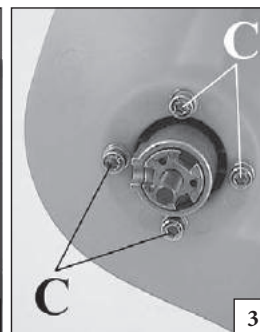
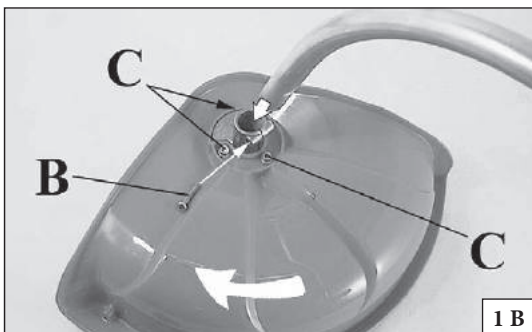
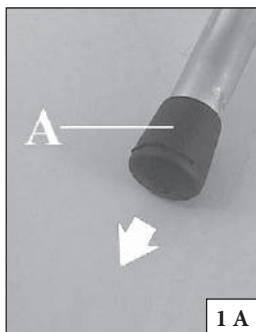

Italiano

English

Français

ASSEMBLAGGIO

ASSEMBLY

ASSEMBLAGE

MONTAGGIO PROTEZIONE SICUREZZA 600 W

1. Fissare la protezione al tubo di trasmissione tramite le viti (C, Fig. 1B), in una posizione che permetta di lavorare in sicurezza.
2. Togliere il tappo (A, Fig. 1A).
3. Infilare il gruppo mozzo-testina-protezione nel tubo di trasmissione e serrare la vite (B, Fig. 1B); durante il serraggio della vite, tenere il gruppo mozzo-protezione leggermente spinto nel senso indicato dalla freccia in Fig. 1B.
4. Alla fine del montaggio il gruppo si presenta come in Fig. 2.

MONTAGGIO PROTEZIONE SICUREZZA 850 W

Fissare la protezione al tubo di trasmissione tramite le viti (C, Fig. 3); posizionare la protezione in modo che, a montaggio avvenuto, si presenti come in Fig. 4.

MONTAGGIO TESTINA A FILI DI NYLON (Fig. 5)

Inserire il perno fermo testina (H) nell'apposito foro (L) ed avvitare in senso antiorario la testina (N) con la sola forza delle mani.

MONTAGGIO IMPUGNATURA (Fig. 6)

Montare l'impugnatura sul tubo di trasmissione e fissarla tramite viti (A), rondelle e dadi. La posizione dell'impugnatura è registrabile in funzione all'esigenza dell'operatore.

SAFETY GUARD ASSEMBLY 600 W

1. Fit the blade guard to the shaft arm with screws in a position allowing the operator to work safely (C, Fig. 1B).
2. Remove the cap (A, Fig. 1A).
3. Fit the pre-assembled hub-head-guard onto the drive shaft and tighten the screw (B, Fig. 1B); while tightening the screw, push a little the pre-assembled hub-guard toward the side shown by the arrow in picture 1B.
4. The completed assembly should appear as in Fig. 2.

SAFETY GUARD ASSEMBLY 850 W

Fit the blade guard to the shaft arm with screws (C, Fig. 3); the guard in the correct position should look like Fig. 4.

FITTING THE NYLON LINE HEAD (Fig. 5)

Put the head fixing pin (H) in the appropriate hole (L) and tighten the head (N) anti-clockwise by hand.

FITTING THE HANDLE (Fig. 6)

Fit the handle onto the shaft arm and secure it using screws (A), washers, and nuts. The handle position is calculated depending on the requirements of the operator.

MONTAGE DE LA PROTECTION SECURITÉ 600W

1. Fixer la protection au tuyau de transmission à l'aide des vis (C, Fig. 1B) en position telle à vous permettre de travailler en toute sécurité.
2. Enlever le bouchon (A, Fig. 1A).
3. Aboucher le group moyen-tête-protection dans le tube de transmission et serrer la vis (B, Fig. 1B); pendant le serrage de la vis, tenir le group moyen-protection un peu poussé dans le sens indiqué par la flèche dans la figure 1B.
4. À la fin du montage le group apparaît comme dans la figure 2.

MONTAGE DE LA PROTECTION SECURITÉ 850 W

Fixer la protection au tuyau de transmission à l'aide des vis (C, Fig. 3); positioner la protection de façon pue, à montage completé, se presente comme dans la figure 4.

MONTAGE DE LA TÊTE AUX FILS DE NYLON (Fig. 5)

Enfilez le goujon qui va bloquer la tête (H) dans son orifice (L) et vissez à la main, dans le sens contraire des aiguilles d'une montre, la tête (N).

MONTAGE DE LA POIGNEE (Fig. 6)

Montez la poignée sur le tuyau de transmission et fixez-la avec les vis (A), les rondelles et les écrous. La position de la poignée se règle selon les exigences de l'opérateur.

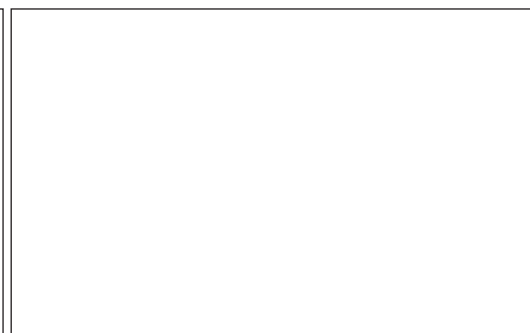
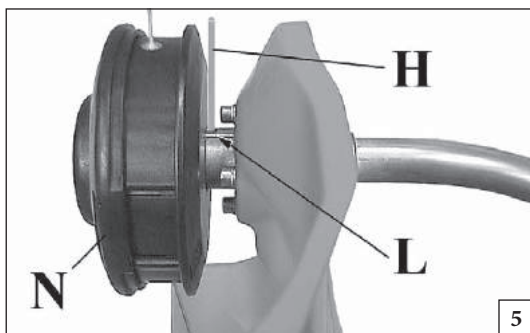

Deutsch

Español

Slovensky

MONTAGE

MONTAJE

MONTÁŽ

MONTAGE DES 600 W-SCHUTZEINSATZES

1. Die kunststoff- oder Stahlschutzvorrichtung mittels Schrauben (C, Abb. 1B) am Schaft befestigen.
2. Deckel entfernen (A, Abb. 1A)
3. Einheit Nabe-Kopf-Schutz in den Schaft stecken und die Schraube (B, Abb. 1B) anziehen; beim Anschrauben die Einheit Nabe-Schutz leicht in die vom Pfeil in Abb. 1B angezeigte Richtung drücken.
4. Nach der Montage sieht die Einheit aus wie in Abb. 2 dargestellt.

MONTAGE DES 850 W-SCHUTZEINSATZES

Den Schutzeinsatz mit den Schrauben (C, Abb. 3) am Schaft befestigen und dabei so positionieren, daß er nach der Montage der Abb. 4 entspricht.

MONTAGE DES NYLONFADENKOPFS (Abb. 5)

Den Arretierungsstift (H) in die vorgesehene Bohrung (L) einsetzen und den Nylonfadenkopf (N) nur von Hand entgegen Uhrzeigersinn festschrauben.

GRIFFMONTAGE (Abb. 6)

Den Griff auf den Schaft montieren und mittels Schrauben (A), Unterlegscheiben und Muttern gleichmässig und kreuzweise festschrauben. Die Griffposition ist entsprechend den Ansprüchen des Bedieners verstellbar.

MONTAJE PROTECCIÓN DE SEGURIDAD 600 W

1. Fije la protección al tubo de transmisión, por medio de los tornillos (C, Fig. 1B) en una posición tal que permita trabajar con seguridad.
2. Retirar el tapón (A, Fig. 1A) .
3. Introducir el grupo cubo-cabezal-protección en el tubo de transmisión y apretar el tornillo (B, Fig. 1B); durante el apriete del tornillo se deberá mantener el grupo cubo-protección ligeramente empujado en el sentido indicado por la flecha en Fig. 1B.
4. Una vez efectuado el montaje, el grupo se presenta de la manera ilustrada en Fig. 2.

MONTAJE PROTECCIÓN DE SEGURIDAD 850 W

Fijar la protección al tubo de transmisión mediante los tornillos (C, Fig. 3); colocar la protección de manera que, una vez efectuado el montaje, se presente de la manera ilustrada en Fig. 4.

MONTAJE DEL CABEZAL DE HILOS DE NYLON (Fig. 5)

Ponga el perno que bloquea el cabezal (H) en el orificio correspondiente (L) y atornille el cabezal (N) en sentido antihorario ajustándolo con la sola fuerza de las manos.

MONTAJE DE LA EMPUÑADURA (Fig. 6)

Monte la empuñadura en el eje de transmisión y fijela mediante los tornillos (A), las arandelas y las tuercas. La posición de la empuñadura es regulable en función de las exigencias del operador.

MONTÁŽ OCHRANNÉHO ŠTÍTU 600 W

1. Pripevnite ochranný kryt k trubici hriadeľa pomocou skrutiek (C, Obr. 1B), v postoji, ktorý zaručí bezpečnú prácu.
2. Odstráňte uzáver (A, Obr. 1A)
3. Trubicu zasuňte do otvoru v ochrannom kryte a priťahnite skrutky (B, Obr. 1B), pri priťahovaní skrutiek trubicu ľahko tlačte v smere šípky na Obr. 1B.
4. Po skončení montáže celok vyzerá, ako je znázornené na Obr. 2

MONTÁŽ OCHRANNÉHO ŠTÍTU 850 W

Ochranný kryt upevnite k trubici pomocou skrutiek (C, Obr. 3), kryt umiestnite takým spôsobom, aby po montáži vyzeral tak, ako je znázornené na Obr. 4.

MONTÁŽ VYŽÍŇACEJ HLAVY (Obr. 5)

Vložte unášač hlavy (H) do príslušného otvoru (L) a dotiahnite hlavu (N) rukou proti smeru hodinových ručičiek.

MONTÁŽ RUKOVÄTE (Obr. 6)

Rukoväť pripevnite na trubicu hriadeľa pomocou skrutiek (A), podložiek a matic. Polohu rukoväti je možné nastaviť podľa požiadaviek obsluhy.

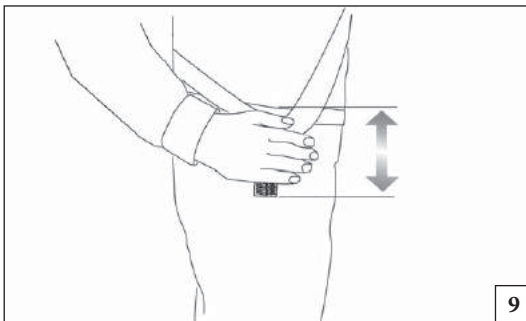

9



10



11



12

Italiano

English

Français

OPERAZIONI PRELIMINARI - AVVIAMENTO

PREPARING TO WORK - STARTING

PRÉPARATION DE LA TRIMMER ÉLECTRIQUE - MISE EN ROUTE

CINGHIAGGIO (850 W)

Una corretta regolazione del cinghiaggio permette al tagliaerba elettrico di avere un buon bilanciamento ed una adatta altezza dal terreno (Fig. 9).

- Agganciare il tagliaerba elettrico al cinghiaggio (Fig. 10-11-12).
- Indossare il cinghiaggio di tipo semplice.
- Posizionare la fibbia (A, Fig. 13) per ottenere la corretta altezza del tagliaerba elettrico.

HARNESS (850 W)

Correct adjustment of the harness permits the lawn trimmer to be properly balanced and at an appropriate height from the ground (Fig. 9).

- Hook the lawn trimmer to the harness (Fig. 10-11-12).
- Put on the single harness.
- Position the buckle (A, Fig. 13) to obtain the correct lawn trimmer height.

LES COURROIES (850 W)

Un bon réglage du système de courroies permet à la trimmer électrique d'avoir un bon équilibre et d'être à une hauteur du sol adéquate (Fig. 9).

- Accrochez la trimmer électrique à la courroie (Fig. 10-11-12).
- Enfilez la courroie simple.
- Placez la boucle (A, Fig. 13) de manière à ce que la trimmer électrique soit à la bonne hauteur.

ALLACCIAMENTO ALLA RETE

⚠ ATTENZIONE - Prima dell'allacciamento della spina nella rete, verificarne il voltaggio ed assicurarsi che corrisponda ai dati indicati nella sottostante tabella. Controllare che le dimensioni del cavo di prolunga siano come da specifica. In caso contrario si può verificare una diminuzione di tensione con conseguente danneggiamento irreparabile del motore. La presa di terra non è indispensabile in quanto il motore è del tipo a doppio isolamento.

⚠ Per ridurre il rischio di avviamento accidentale, non trasportare mai la macchina con la spina inserita tenendo il dito sull'interruttore di avviamento. Assicurarsi che l'interruttore sia spento quando si inserisce la spina.

⚠ Non usare il cavo elettrico in modo improprio. Tenere il cavo elettrico lontano da fonti di calore, olio e bordi taglienti.

⚠ LUNGHEZZE E SEZIONI CONSIGLIATE PER CAVI DI PROLUNGA (230 V)

Lunghezza	Sezione minima del conduttore
0 ÷ 20 metri	1 mm ²
20 ÷ 50 metri	1.5 mm ²
50 ÷ 100 metri	4 mm ²

Voltaggio richiesto in rete:

230 V - Con portata di 10 A e fusibile di protezione da 8 A ritardato.

I cavi di alimentazione devono presentare le seguenti caratteristiche:

- se dotati di isolamento in gomma, cavi flessibili con guaina in gomma dura di tipo conforme alla 60245 IEC 53;

CONNECTION TO THE NETWORK

⚠ WARNING - Before connecting the plug to the network check that the voltage corresponds to the technical data shown below. Verify that the dimensions of the extension cable are according to the specifications, otherwise a drop in tension may occur causing a consequent irreparable damage to the motor. The earth plate is not necessary since the electric saw motor is double insulated.

⚠ To reduce the risk of unintentional starting, never carry a plugged in unit with your finger on the switch. Be sure the switch is off when plugged in.

⚠ Don't abuse cord. Keep cord from heat, oil and sharp edges.

⚠ RECOMMENDED LENGTHS AND CROSS-SECTIONS FOR EXTENSION CORDS (230 V)

Lenght	Minimum conductor section
0 ÷ 20 metri	1 mm ²
20 ÷ 50 metri	1.5 mm ²
50 ÷ 100 metri	4 mm ²

Required network voltage

230 V - With 10 A capacity and 8 A slowblow safety fuse.

Supply cords shall be not lighter than:

- if rubber insulated, ordinary tough rubber sheathed flexible cord (code designation 60245 IEC 53);

BRANCHEMENT AU RESEAU

⚠ ATTENTION - Avant de brancher la fiche à la prise de courant, vérifier le voltage et s'assurer qu'il corresponde aux données indiquées dans le tableau situé ci-dessous. Contrôler que les dimensions du câble de rallonge soient proportionnées. Dans le cas contraire, il peut se produire une baisse de tension avec détérioration irréversible du moteur. La prise de terre n'est pas indispensable puisque le moteur est du type à double isolement.

⚠ Pour réduire le risque de démarrage accidentel, ne jamais transporter la trimmer électrique le doigt sur l'interrupteur de démarrage si elle est encore branchée. S'assurer que l'interrupteur est sur la position d'arrêt avant de brancher la trimmer électrique.

⚠ Ne pas utiliser le câble électrique de manière impropre. Éloigner le câble électrique de toute source de chaleur, de traces d'huile et de pièces tranchantes.

⚠ LONGUEURS ET SECTIONS CONSEILLÉES POUR LES RALLONGES (230 V)

Lenght	Section minimum du conducteur
0 ÷ 20 metri	1 mm ²
20 ÷ 50 metri	1.5 mm ²
50 ÷ 100 metri	4 mm ²

Voltage du reseau électrique:

230 V - Avec une portée de 10 A et fusibles de protection de 8 A retardé.

Les câbles d'alimentation doivent présenter les caractéristiques suivantes:

- s'ils sont isolés par une gaine en caoutchouc, il s'agira de câbles flexibles avec gaine en caoutchouc dur conforme à la norme 60245 IEC 53 ;

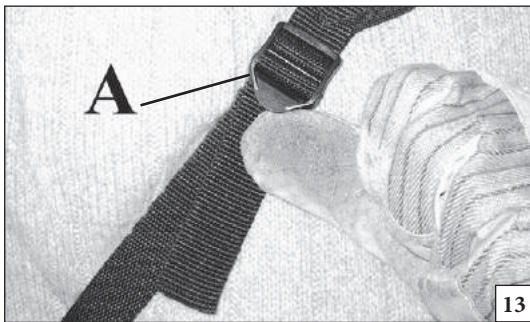

13

Deutsch

VORBEREITUNGEN FÜR DIE ARBEIT - ANLASSEN

SCHULTERGRURTE (850 W)

Die richtige Einstellung des Gurtes ermöglicht der Elektrotrimmer ein gutes Gleichgewicht und einen geeigneten Abstand zum Boden (Abb. 9).
 - Die Elektrotrimmer durch den Haken (Abb. 10-11-12).
 - Den einfachen Gurt verbinden.
 - Die Schnalle (A, Abb. 13) einstellen, um die richtige Höhe des Schneidwerkzeugs zu erhalten.

NETZANSCHLUSS

⚠ ACHTUNG - Vor Inbetriebnahme versichern Sie sich bitte, dass die Spannung am örtlichen Netz mit der Spannung auf dem Typenschild der Maschine übereinstimmen. Durch zu hohe Spannungen kann es zu irreparablen Motorschäden kommen. Es ist keine Erdung erforderlich, da das Gerät der Schutzklasse II entspricht (doppelte Isolierung). Überprüfen Sie die Masse des Verlängerungskabels anhand der unten aufgeführten Aufstellung.

⚠ Um die Gefahr plötzlicher Starts zu verringern, sollten Sie das Gerät niemals mit angeschlossenem Stecker und Finger am Startschalter befördern. Beim Anschließen des Steckers muss der Schalter ausgeschaltet sein.

⚠ Benutzen Sie das Stromkabel sachgemäß. Bringen Sie das Stromkabel nicht mit Wärmequellen, Öl oder Schneiden in Berührung.

⚠ LÄNGEN- UND QUERSCHNITTSEMPFEHLUNGEN FÜR VERLÄNGERUNGSKABEL (230 V)

Länge	Minimum Leiterquerschnitt
0 ÷ 20 metri	1 mm ²
20 ÷ 50 metri	1.5 mm ²
50 ÷ 100 metri	4 mm ²

Benötigte netzspannung

230 V - Mit 10 A Kabelbelastungsmöglichkeit und 8 A träger Sicherung.

Vorgeschriebene Eigenschaften der Stromkabel:

- bei Gummiisolierung biegsame Kabel mit Mantel aus Hartgummi gemäß 60245 IEC 53;

Español

PREPARATIVOS PARA USAR - PUESTA EN MARCHA

CORREAJE (850 W)

Una correcta regulación del correaje permite un buen balanceo de la orilladora eléctrica y una distancia correcta entre el terreno y el aparato cortante (Fig. 9).
 - Enganche la orilladora eléctrica al correaje (Fig. 10-11-12).
 - Use siempre el correaje de tipo sencillo.
 - Ponga la hebilla (A, Fig. 13) en la posición justa para una correcta altura de la orilladora eléctrica.

CONEXION A LA RED

⚠ ATENCION - Antes de la conexión de la clavija en la red, verificar el voltaje y asegurarse que corresponda a los datos indicados en el siguiente cuadro. Controlar que la dimensión del cable de prolongación sea como se especifica. Si no es así se puede dar una disminución de la tensión, con la consiguiente daño irreparable del motor. La toma de tierra no es indispensable ya que el motor es un modelo de doble aislamiento.

⚠ Para reducir el riesgo de arranque accidental, no transportar nunca la máquina con la clavija introducida o con el dedo en el interruptor de arranque. Asegurarse de que el interruptor esté apagado cuando se introduce la clavija.

⚠ No utilizar el cable eléctrico de modo inadecuado. Mantener el cable eléctrico lejos de fuentes de calor, aceite y bordes filosos.

⚠ LONGITUDES Y SECCIONES RECOMENDADAS PARA LOS ALARGADORES (230 V)

Longitud	Sección mínima del conductor
0 ÷ 20 metri	1 mm ²
20 ÷ 50 metri	1.5 mm ²
50 ÷ 100 metri	4 mm ²

Voltaje requerido en la red

230 V - Con intensidad de 10 A y fusible de protección de 8 A retardado.

Los cables de alimentación deben tener las siguientes características:

- si están dotados de aislamiento de goma, cables flexibles con envoltente de goma dura, de tipo conforme a la norma 60245 IEC 53;

Slovensky

PRÍPRAVNÉ PRÁCE - ŠTARTOVANIE

POPRUHY (850 W)

Správne nastavenie popruhu umožní náležité vyváženie elektrická kosačka a vhodnú vzdialenosť od zeme (Obr. 9).
 - Spojte elektrická kosačka s popruhom (Obr. 10-11-12).
 - Používajte jednoduchý popruh.
 - Nastavte dĺžku ramenného popruhu (A, Obr. 13), aby mal elektrická kosačka potrebnú výšku nad zemou.

PRIPOJENIE K SIETI

⚠ UPOZORNENIE - Pred pripojením zástrčky do zásuvky sa presvedčte, že napätie siete zodpovedá hodnotám uvedeným v nižšie uvedenej tabuľke. Tiež sa presvedčte, či prierezy žíl použitého kábla zodpovedajú jeho dĺžke a prenášanému prúdu. Použitie kábla s nesprávnym prierezom žíl môže spôsobiť pokles napätia, neodstrániteľné poškodenie motora. Stroj je chránený dvojitoú izoláciou a preto nie je nutné ďalšie uzemnenie.

⚠ Aby ste znížili riziko náhodného spustenia do chodu, stroj nikdy neprenášajte, ak ostala zástrčka vsunutá v zásuvke elektrickej siete ani nedržte prst na vypínači. Pred vsunutím zástrčky do zásuvky elektrickej siete sa uistite, že vypínač je vypnutý.

⚠ Nepoužívajte elektrický napájací kábel nesprávnym spôsobom. Prívodný elektrický kábel udržiavajte mimo tepelných zdrojov, oleja a rezných hrán.

⚠ DĹŽKY A PRIEREZY PREDĹŽOVACÍCH KÁBLOV (230 V)

Dĺžka	Minimálny prierez vodiča
0 ÷ 20 metrov	1 mm ²
20 ÷ 50 metrov	1.5 mm ²
50 ÷ 100 metrov	4 mm ²

Požiadavky na elektrický rozvod:

230 V - so zaťažením 10A a isteným ističom 8A.

Prívodné elektrické káble musia mať nasledujúce charakteristiky:

- ak sú s gumovou izoláciou, musia to byť ohybné káble s povlakom z tvrdej gumy typu, ktorý vyhovuje norme 60245 IEC 53;
- ak sú vybavené izoláciou z polyvinylchloridu, musia to byť ohybné

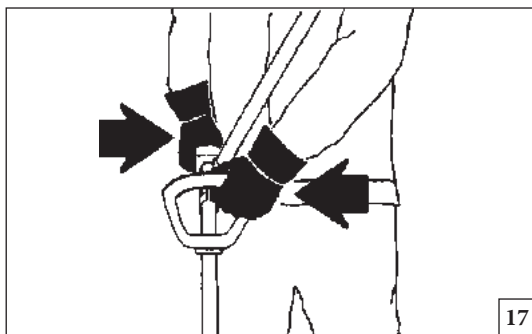

17

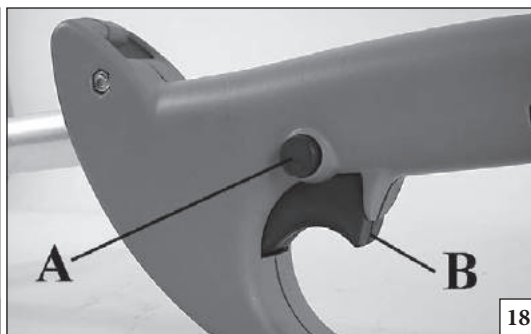

18

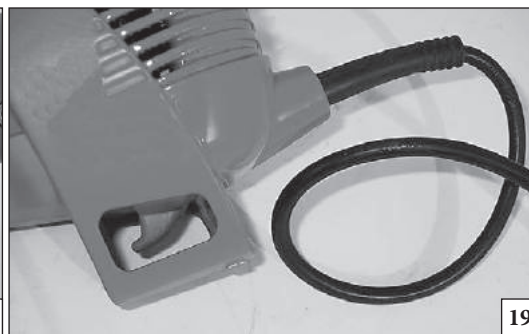

19



20

Italiano

English

Français

AVVIAMENTO

STARTING

DEMARRAGE

- se dotati di isolamento in cloruro di polivinile, cavi flessibili con guaina in cloruro di polivinile di tipo conforme alla 60227 IEC 53.

⚠ ATTENZIONE - Si raccomanda l'uso di cavi al neoprene o comunque a doppio isolamento con spine di sicurezza predisposte per uso esterno. Esaminare frequentemente le spine di allacciamento ed il cavo elettrico di prolunga e sostituirli nel caso siano danneggiati. Non modificare in alcun modo la spina. Il cavo di alimentazione può essere sostituito esclusivamente da personale autorizzato.

AVVIAMENTO

⚠ Prima dell'uso fissare il cavo di alimentazione nell'apposito occhiello (vedi fig. 20).

⚠ ATTENZIONE - Prima di usare il tagliaerba elettrico leggere attentamente le norme di sicurezza.

Collegare la spina di corrente alla rete.
Collegare il tagliaerba elettrico ad una linea di alimentazione protetta da interruttore differenziale da 30 mA.

Utilizzare il tagliaerba elettrico solo se la zona di impiego è ben illuminata. Avviare il tagliaerba elettrico solo quando mani e piedi sono distanti dalla zona di taglio.

⚠ ATTENZIONE: Afferrare saldamente il tagliaerba elettrico con entrambe le mani (Fig. 17). Tenersi sempre con il corpo a sinistra del tubo. Non adottare mai una presa incrociata. Gli operatori mancini devono attenersi alle stesse istruzioni. Assumere una posizione di taglio appropriata.

Azionare l'interruttore di sicurezza (A, Fig. 18), poi l'interruttore di funzionamento (B) per l'avviamento del tagliaerba elettrico.

⚠ ATTENZIONE - La macchina è dotata di un protettore termico che interviene automaticamente arrestando il tagliaerba elettrico in condizioni di eccessivo sovraccarico del motore elettrico. Quando il protettore termico interviene è possibile avviare il motore e riprendere il lavoro solo dopo pochi minuti. Non tenere premuto l'interruttore di funzionamento: per ridurre il rischio di avviamento accidentale.

- if polyvinyl chloride insulated, ordinary polyvinyl chloride sheathed flexible cord (code designation 60227 IEC 53).

⚠ WARNING - Use of neoprene or double insulation cables is recommended. Cables should be fitted with safety plugs for external use. Frequently check the plugs and the extension cable and replace them if damaged. Do not change the plug in any way. Only authorized personnel may be replace the power supply cord.

STARTING

⚠ Before use, secure the supply cord by means of the eyelet (see fig. 20).

⚠ WARNING - Before starting the lawn trimmer, read the safety precautions.

Connect the plug to the mains.
The appliance should be supplied via a Residual Current Device (RCD) with a tripping current of not more than 30 mA.

Use the lawn trimmer only in daylight or good artificial light. Switch on the motor only when the hands and feet are away from the cutting means.

⚠ WARNING: Hold the lawn trimmer firmly with both hands (Fig. 17). Always keep your body to the left of tube. Never use a cross-handed grip. Left-handers should follow these instructions too. Keep a proper cutting stance.

Press the safety switch (A, Fig. 18) and then the on/off switch (B) to start the lawn trimmer.

⚠ WARNING - The machine is equipped with a thermal protection device which automatically stops the trimmer if the electric motor is overloaded. When the protection device is triggered, it is only possible to start the engine and resume work after several minutes. Do not keep the operating switch pressed in: to reduce the risk of unintentional starting.

- s'ils sont isolés par une gaine en chlorure de polyvinyle, il s'agira de câbles flexibles avec une gaine en chlorure de polyvinyle conforme à la norme 60227 IEC 53.

⚠ ATTENTION - Il est conseillé l'emploi de câbles au néoprene ou à double isolement avec des prises de sécurité prévues pour l'emploi externe. Examiner souvent les prises de courant et le câble électrique de rallonge et les remplacer au cas où ils seraient détériorés. Ne jamais modifier la fiche. Le remplacement du câble d'alimentation est réservé exclusivement à des techniciens autorisés.

DEMARRAGE

⚠ Avant d'utiliser la trimmer électrique, fixer le câble d'alimentation dans son œillet (voir fig. 20).

⚠ ATTENTION - Avant d'utiliser la trimmer électrique lisez attentivement les règles de sécurité.

Branchez la prise de courant au réseau.
L'alimentation de l'appareil via un dispositif à courant résiduel (RCD) dont le courant de coupure ne dépasse pas 30 mA.

N'utiliser l'appareil qu'à la lumière du jour ou sous un bon éclairage artificiel. Ne faire démarrer le moteur que si les pieds sont éloignés des dispositifs de coupe.

























⚠ AVERTISSEMENT: tenez toujours la trimmer électrique à deux mains (Fig. 17). Votre corps doit toujours se tenir à gauche du tube. Vous devez maintenir la débroussailleuse à deux mains, sans jamais les croiser. Ces directives s'appliquent également aux gauchers. Conservez la position de coupe correcte.

























Actionnez l'interrupteur de sécurité (A, Fig. 18) ensuite l'interrupteur de fonctionnement (B) pour faire démarrer la trimmer électrique.

⚠ ATTENTION - La trimmer électrique est dotée d'un protecteur thermique qui intervient automatiquement en arrêtant l'appareil en cas de surcharge du moteur électrique. Il est possible de démarrer le moteur et reprendre le travail quelques minutes après l'intervention de la protection thermique. Ne pas garder le doigt sur l'interrupteur de marche: pour réduire le risque de démarrage accidentel.

--	--	--	--

Deutsch	Español	Slovensky
ANLASSEN	PUESTA EN MARCHA	SPUSTENIE
<ul style="list-style-type: none"> • bei Isolierung aus Polyvinylchlorid biegsame Kabel mit Mantel aus Polyvinylchlorid gemäß 60227 IEC 53. <p>⚠ ACHTUNG - Verwendung von neopren-oder Doppelisolierungskabeln mit berührungssicheren Steckern für Aussenbenutzung ist empfohlen. Die Anschlussstecker und der Verlängerungskabel sind oft zu prüfen und, falls sie beschädigt sind, zu ersetzen. Belassen Sie den Stecker im Originalzustand. Das Stromkabel darf nur durch Fachpersonal ersetzt werden.</p> <p>STARTVOGANG</p> <p>⚠ Haken Sie vor der Benutzung das Stromkabel in die entsprechende Öse (siehe Abb. 20).</p> <p>⚠ ACHTUNG - Vor dem Gebrauch der Elektrotrimmer lesen Sie die Sicherheitsvorschriften aufmerksam durch. Netzstecker einstecken. Den Elektrotrimmer an ein Stromnetz anschließen, das mit einem Fehlerstromschutzschalter mit Nennfehlerstrom 30 mA geschützt ist. Den Elektrotrimmer nur in einem gut belichteten Arbeitsbereich benutzen. Den Elektrotrimmer erst in Betrieb nehmen, wenn Hände und Füße weit vom Schneidbereich entfernt sind.</p> <p>⚠ VORSICHT: Halten Sie den Freischneider gut mit beiden Händen fest (Abb. 17). Bleiben Sie mit dem Körper immer auf der linken Seite des Holms. Arbeiten Sie niemals mit überkreuzten Armen. Diese Anweisung gilt auch für Linkshänder. Nehmen Sie zum Mähen eine geeignete Haltung ein.</p> <p>Sicherheitsschaltsperr (A, Abb. 18) und danach den Hauptschalter (B) drücken, um die Elektrotrimmer in Betrieb zu nehmen.</p> <p>⚠ ACHTUNG - Das Gerät beinhaltet einen Schutzschalter, der bei Überlastung des Elektromotors automatisch auslöst und den Elektrotrimmer stoppt. Nach Auslösen des Schutzschalters kann der Motor zur Wiederaufnahme der Arbeit erst einige Minuten später wieder gestartet werden. Halten Sie den Startschalter nicht gedrückt: um die Gefahr plötzlicher Starts zu verringern.</p>	<ul style="list-style-type: none"> • si están dotados de aislamiento en cloruro de polivinilo, cables flexibles con envoltente en cloruro de polivinilo, de tipo conforme a la norma 60227 IEC 53. <p>⚠ ATENCION - Se recomienda el uso de cables de neopreno o de todos modos con doble aislamiento, con clavija de seguridad predispuesta para uso externo. Examinar con frecuencia el enchufe de conexión a la red y el cable eléctrico de prolongación y sustituirlos en el caso de que estén dañados. No modificar de ningún modo la clavija. El cable de alimentación puede ser sustituido exclusivamente por personal autorizado.</p> <p>ARRANQUE</p> <p>⚠ Antes del uso, fijar el cable de alimentación en el ojal correspondiente (ver fig. 20).</p> <p>⚠ ATENCION - Antes de usar la orilladora eléctrica lea atentamente las normas de seguridad. Conecte el enchufe a la red. Conectar el orilladora eléctrica a una línea de alimentación protegida con un interruptor diferencial de 30 mA. Utilizar el orilladora eléctrica sólo si la zona de trabajo está bien iluminada. Antes de activar el orilladora eléctrica, cerciorarse de que las manos y los pies estén lejos de la zona de corte.</p> <p>⚠ ADVERTENCIA: Agarre siempre la orilladora eléctrica con las dos manos (Fig. 17). Asegúrese de mantener el cuerpo a la izquierda del tubo. No cruce las manos. Las personas zurdas deben seguir también estas instrucciones. Adopte una postura adecuada para cortar.</p> <p>Accione el interruptor de seguridad (A, Fig. 18), luego el interruptor de funcionamiento (B) para el arranque de la orilladora eléctrica.</p> <p>⚠ ATENCION - La máquina está dotada de un protector térmico que se dispara automáticamente y la detiene en caso de sobrecarga del motor. Será posible encender el motor y reanudar el trabajo sólo unos minutos después del disparo del protector térmico. No mantener el interruptor de funcionamiento pulsado: para reducir el riesgo de arranque accidental.</p>	<ul style="list-style-type: none"> káble s povlakom z polyvinylchloridu typu, ktorý vyhovuje norme 60227 IEC 53. • ak sú vybavené izoláciou z polyvinylchloridu, musia to byť ohybné káble s povlakom z polyvinylchloridu typu, ktorý vyhovuje norme 60227 IEC 53. <p>⚠ UPOZORNENIE - Používajte len neoprénové káble alebo káble s dvojistou izoláciou s bezpečnostným zástrčkami určeným na vonkajšie použitie. Predlžovacie a prívodné káble pravidelne kontrolujte a v prípade poškodenia ich vymeňte. Žiadnym spôsobom neupravujte zástrčku. Prívodný elektrický kábel smie vymeniť iba pracovník autorizovaného servisu.</p> <p>SPUSTENIE</p> <p>⚠ Pred použitím upevnite prívodný elektrický kábel do príslušného očka (pozrite obr. 20).</p> <p>⚠ UPOZORNENIE - Pred používaním elektrickej kosačky si pozorne prečítajte bezpečnostné predpisy. Prístroj zapojte do siete. Zapojte elektrickú kosačku do vedenia elektrickej siete chráneného diferenciálnym spínačom s hodnotou 30 mA. Používajte elektrickú kosačku, iba ak je pracovná plocha dobre osvetlená. Zapnite elektrickú kosačku, iba ak máte ruky a nohy ďaleko od rezacieho mechanizmu.</p> <p>⚠ POZOR: Elektrická kosačka držte pevne oboma rukami (Obr.17). Vždy stojte tak, aby bolo vaše telo vľavo od stroja. Nikdy stroj nedržte prekříženými rukami. Tieto pokyny musia dodržiavať aj laváci. Udržiavajte správny pracovný postoj.</p> <p>Zapnite bezpečnostný spínač (A, Obr. 10), potom vypínač chodu (B), tým uvediete elektrickú kosačku správne do chodu.</p> <p>⚠ UPOZORNENIE: Stroj je vybavený tepelnou poistkou, ktorá zasiahne automaticky zastavením elektrickej kosačky za podmienok preťaženia elektrického motora. Po zásahu tepelnej poistky budete musieť počkať pár minút, až potom sa motor bude dať opäť spustiť a budete môcť pokračovať v práci. Nedržte stlačený vypínač: aby ste znížili riziko náhodného spustenia do chodu.</p>

Italiano	English	Français
<p align="center">ARRESTO MOTORE</p>	<p align="center">STOPPING THE ENGINE</p>	<p align="center">ARRET DU MOTEUR</p>
<p> L'esposizione alle vibrazioni può causare danni alle persone che soffrono di problemi di circolazione sanguigna o problemi nervosi. Rivolgersi al medico se si verificano sintomi fisici quali intorpidimento, mancanza di sensibilità, riduzione della forza normale o variazioni del colore della pelle. Questi sintomi di solito compaiono nelle dita, mani o polsi.</p> <p>ARRESTO</p> <p> ATTENZIONE - L'utensile di taglio continua a ruotare per qualche secondo anche dopo che l'interruttore di funzionamento è stato rilasciato.</p> <p> ATTENZIONE - Non lasciare il tagliaerba elettrico collegato alla rete se non viene utilizzato. Riporre il tagliaerba elettrico lontano dalla portata dei bambini.</p>	<p> Over exposure to vibrations can result in blood-vessel or nerve injury to persons suffering with blood circulation problems. Seek medical attention if you experience physical symptoms such numbness, lack of feeling, reduction in normal strength, changes in the colour of the skin. These symptoms normally appear in the fingers, hands or wrists.</p> <p>STOPPING</p> <p> WARNING - The cutting elements continue to rotate for few seconds after the motor is switched off.</p> <p> WARNING - Always disconnect the lawn trimmer from the mains when leaving the trimmer unattended. When not in use, store the lawn trimmer out of the reach of children.</p>	<p> L'exposition aux vibrations peut entraîner des problèmes aux personnes souffrant de troubles circulatoires ou de nature nerveuse. Demander l'avis d'un médecin en cas de symptômes physiques tels qu'engourdissements, absence de sensibilité, réduction de la force normale ou variations de la couleur de la peau. Ces symptômes se présentent normalement au niveau des doigts, mains ou poignets.</p> <p>ARRET</p> <p> ATTENTION - Les organes de coupe continuent de tourner pour quelques secondes après l'arrêt du moteur.</p> <p> ATTENTION - Toujours débrancher l'appareil du réseau lorsqu'il est laissé sans surveillance. Lorsqu'il n'est pas utilisé, entreposer l'appareil hors de portée des enfants.</p>
<p align="center">UTILIZZO</p>	<p align="center">USE</p>	<p align="center">UTILISATION</p>
<p>USI VIETATI</p> <p> ATTENZIONE! - Seguire sempre le norme di sicurezza. Il tagliaerba elettrico deve essere utilizzato solamente per tagliare erba o piccoli arbusti. È proibito tagliare altri tipi di materiale. Non utilizzare il tagliaerba elettrico come leva per sollevare, spostare o spezzare oggetti, né bloccarlo su sostegni fissi. È proibito applicare alla presa di forza del tagliaerba elettrico utensili o applicazioni che non siano quelli indicati dal costruttore.</p> <p> Prima dell'uso, controllare il cavo di alimentazione e la prolunga per escludere la presenza di danni o tracce di usura. Se il cavo si danneggia durante l'uso, scollegarlo immediatamente dall'alimentazione. NON TOCCARE IL CAVO PRIMA DI AVER SCOLLEGATO L'ALIMENTAZIONE. Non utilizzare la macchina se il cavo è danneggiato o presenta tracce di usura.</p> <p> Sulle macchine con albero di trasmissione curvo non è possibile montare nessun tipo di disco, ma solo testine a fili di nylon.</p> <p> ATTENZIONE: Non utilizzare mai un tagliaerba elettrico sopra il livello del terreno o con l'apparato di taglio in posizione perpendicolare al terreno. Non utilizzare mai il tagliaerba elettrico come taglia siepi.</p> <p> ATTENZIONE - Non tagliare sotto la pioggia e in ambienti bagnati o molto umidi (il motore elettrico non è protetto dall'acqua), quando c'è scarsa visibilità, temperature troppo rigide o elevate.</p>	<p>PROHIBITED USE</p> <p> WARNING! - Always follow the safety precautions. The lawn trimmer must only be used to trim grass material. Do not use the lawn trimmer as a lever to lift, move or break objects, nor lock it on fixed supports. It is forbidden to apply tools or applications that are not the ones indicated by the manufacturer onto the lawn trimmer's power take-off.</p> <p> Before use, check the supply and extension cord for signs of damage or aging. If the cord becomes damaged during the use, disconnect the cord from the supply immediately. DO NOT TOUCH THE CORD BEFORE DISCONNECTING THE SUPPLY. Do not use the appliance if the cord is damaged or worn.</p> <p> On machines with a bent drive shaft it is not possible to fit disks, only line heads.</p> <p> WARNING: Never use an electric trimmer above ground level or with the cutting attachment perpendicular to the ground. Never use the electric trimmer as a hedge trimmer.</p> <p> WARNING - Do not use for sawing in the rain, or in wet or very humid environments (the power saw is not water proofed), when visibility is poor or in very high or low temperatures.</p>	<p>USAGE INTERDITS</p> <p> ATTENTION! - Respectez toujours les normes de sécurité. Le trimmer électrique ne doit être utilisé que pour tailler des herbes ou de petits arbustes. Il est interdit de tailler autre chose. N'utilisez pas le comme levier pour lever, déplacer ou fendre des objets et ne le bloquez pas sur des supports fixes. Il est interdit d'appliquer à la prise de force du trimmer électrique des outils ou des applications autres que ceux qui sont indiqués par le constructeur.</p> <p> Avant d'utiliser la trimmer électrique, vérifier le câble d'alimentation et la rallonge pour exclure tout problème dû à leur usure. Si le câble est endommagé durant l'utilisation, le débrancher immédiatement. NE PAS TOUCHER LE CÂBLE AVANT DE L'AVOIR DÉBRANCHÉ. Ne pas utiliser la trimmer électrique si le câble est endommagé ou s'il présente des signes d'usure.</p> <p> Ne monter aucun type de disque sur les machines avec arbre de transmission courbe mais uniquement des têtes à fil nylon.</p> <p> ATTENTION : Ne jamais utiliser une trimmer électrique en la soulevant trop du terrain ou en mettant l'outil de coupe perpendiculaire au terrain. Ne jamais utiliser la trimmer électrique comme s'il s'agissait d'un taille-haie.</p> <p> ATTENTION - Ne pas tailler sous la pluie et dans un milieu mouillé ou très humide (le moteur électrique n'est pas protégé contre l'eau), jamais si visibilité est insuffisante ou si la température est trop basse ou trop élevée.</p>

Deutsch	Español	Slovensky
<p style="text-align: center;">MOTOR ABSTELLEN</p>	<p style="text-align: center;">PARADA DEL MOTOR</p>	<p style="text-align: center;">ZASTAVENIE MOTORA</p>
<p> Für Personen mit Kreislaufstörungen und nervösen Leiden können Vibrationen gesundheitsschädlich sein. Sollten Symptome wie Prickeln, Gefühllosigkeit, Kraftschwund oder Veränderungen der Hautfarbe auftreten, suchen Sie umgehend ein Arzt auf. Von diesen Symptomen sind meist Finger, Hände oder Armgelenke betroffen.</p> <p>ABSTELLEN</p> <p> ACHTUNG - Das Schneidwerkzeug dreht nach Loslassen des Betriebsschalters ein paar Sekunden lang weiter.</p> <p> ACHTUNG -Den Elektrotrimmer nicht am Netz angeschlossen lassen, wenn er nicht benutzt wird. Den Elektrotrimmer außerhalb der Reichweite von Kindern aufbewahren.</p>	<p> La exposición a las vibraciones puede causar daños a las personas que sufren de problemas de circulación sanguínea o nerviosos. Acudir al médico en caso de presentarse síntomas físicos como entumecimiento, falta de sensibilidad, debilitamiento o variaciones del color de la piel. Estos síntomas suelen aparecer en los dedos, las manos y los puños.</p> <p>PARADA</p> <p> ATENCIÓN - Cuando se suelta el interruptor de funcionamiento, la herramienta de corte continúa girando durante algunos segundos.</p> <p> ATENCIÓN - No dejar el orilladora eléctrica conectado a la red cuando no se lo utilice. Guardar el orilladora eléctrica fuera del alcance de los niños.</p>	<p> Vystavenie sa vibráciám môže spôsobiť poranenia osôb, ktoré trpia problémami s obehom krvi alebo majú problémy nervového pôvodu. Ak spozorujete príznaky ako stŕpnutie, strata citlivosti, zníženie normálnej sily alebo zmeny farby pokožky, obráťte sa na svojho lekára. Tieto príznaky sa zvyčajne prejavujú na prstoch, rukách a zápästiach.</p> <p>ZASTAVENIE</p> <p> UPOZORNENIE - Rezný nástroj sa točí ešte niekoľko sekúnd po uvoľnení vypínača chodu.</p> <p> UPOZORNENIE - Ak prístroj nepoužívate, odpojte ho od siete. Prístroj skladujte mimo dosahu detí.</p>
<p style="text-align: center;">GEBRAUCH</p>	<p style="text-align: center;">UTILIZACIÓN</p>	<p style="text-align: center;">POUŽITIE</p>
<p>VERBOTENER EINSATZ</p> <p> ACHTUNG! - Befolgen Sie immer die Sicherheitsvorkehrungen. Der elektrotrimmer darf nur für den Schnitt von gras oder kleinen Sträuchern eingesetzt werden. Es ist absolut verboten, andere Arten von Materialien zu schneiden. Benutzen Sie den elektrotrimmer nicht als Hebel zum Anheben, Versetzen oder zum Zerkleinern von Gegenständen; befestigen Sie ihn auch nicht an starren Halterungen. Es ist verboten, am Antrieb des elektrotrimmer Geräte oder Zusätze anzubringen, die nicht vom Hersteller für diesen Zweck ausdrücklich angegeben sind.</p> <p> Überprüfen Sie vor der Benutzung das Strom- und Verlängerungskabel auf Schäden oder Verschleißzeichen. Sollte das Kabel beim Einsatz beschädigt werden, ziehen Sie es sofort aus der Steckdose. BERÜHREN SIE DAS KABEL ERST NACH UNTERBRECHEN DER STROMVERSORGUNG. Arbeiten Sie nicht mit einem beschädigten oder verschlissenen Stromkabel.</p> <p> Auf Maschinen mit gebogener Antriebswelle dürfen keine Scheiben, sondern nur Köpfe mit Nylonfaden montiert werden.</p> <p> ACHTUNG: Verwenden Sie den Elektrotrimmer niemals über Bodenhöhe oder bei senkrecht zum Boden ausgerichteten Schneidwerkzeug. Benutzen Sie den Elektrotrimmer niemals als Heckenschere.</p> <p> ACHTUNG - Nicht im Regen und in nasser oder sehr feuchter Umgebung sägen (der Elektromotor ist nicht wassergeschützt), ungünstigen Sichtverhältnissen oder extrem hohen- oder niedrigen Temperaturen nicht sägen.</p>	<p>USOS NO ADMITIDOS</p> <p> ATENCIÓN! - Respetar siempre las normas de seguridad. La orilladora eléctrica debe ser utilizada solamente para cortar césped o pequeños arbustos. Está prohibida su utilización para cortar cualquier otro tipo de material. No utilizar la orilladora eléctrica como palanca para levantar, desplazar o para romper objetos, ni bloquearlo sobre sostenes fijos. Está prohibida la aplicación a la toma de fuerza de la orilladora eléctrica de utensilios o accesorios que no sean los indicados por el fabricante.</p> <p> Antes del uso, controlar el cable de alimentación y el alargador para excluir la presencia de daños o signos de desgaste. Si el cable se daña durante el uso, desconectarlo inmediatamente de la alimentación. NO TOCAR EL CABLE SIN ANTES DESCONECTAR LA ALIMENTACIÓN. No utilizar la máquina si el cable está dañado o presenta signos de desgaste.</p> <p> En las máquinas con eje de transmisión curvo no es posible montar ningún tipo de disco, sino sólo cabezales con hilo de nylon.</p> <p> ATENCIÓN: No utilizar nunca un cortacésped eléctrico por encima del nivel del suelo o con el aparato de corte en posición perpendicular al suelo. No utilizar nunca un cortacésped eléctrico como cortasetos.</p> <p> ATENCIÓN - No cortar bajo la lluvia y en ambientes mojados o muy húmedos (el motor eléctrico no está protegido contra el agua), con escasa visibilidad o con temperaturas demasiado rígidas o elevadas.</p>	<p>ZAKÁZANÉ POUŽITIE</p> <p> UPOZORNENIE! Vždy dodržiavajte bezpečnostné predpisy. Elektrická kosačka sa smie používať iba na kosenie trávy a malých tenkých kríčkov. Je zakázané kosiť iné druhy materiálu. Nikdy nepoužívajte elektrickú kosačku ako páku na zdvíhanie, premiestňovanie alebo sekanie akýchkoľvek predmetov, ani ju nepripevňujte na držiaky. Je zakázané zapájať k motoru elektrickej kosačky nástroje alebo mechanizmy, ktoré nie sú odporúčené výrobcom.</p> <p> Pred použitím skontrolujte, či na prírodnom napájacom a predlžovacom kábli nevidno znaky poškodenia alebo opotrebovania. Ak sa počas používania poškodí kábel, okamžite ho odpojte od elektrického napájania. KÁBLA SA NEDOTÝKAJTE SKŔR, AKO HO ODPOJÍTE OD NAPÁJACEJ SIETE. Stroj nepoužívajte, ak je prírodný elektrický kábel poškodený alebo sú na ňom znaky opotrebovania.</p> <p> Na prístroje s ohnutým prevodovým hriadeľom nemožno namontovať šiadny druh kotúča, iba hlavu z nylonových vlákien.</p> <p> POZOR: Elektrickú kosačku nikdy nepoužívajte zdvihnutú od zeme ani ju nepoužívajte v polohe kolmej na terén. Elektrickú kosačku nikdy nepoužívajte ako krovinoz.</p> <p> UPOZORNENIE - Nepracujte v daždi alebo vo veľmi mokrych alebo vlhkých priestoroch (elektrický motor nie je vybavený vodotesnou ochranou), za zlého počasia, pri zlej viditeľnosti, pri veľmi nízkych alebo naopak vysokých teplotách.</p>

Italiano	English	Français
UTILIZZO	USE	UTILISATION
<p>Precauzioni nell'area di lavoro</p> <ul style="list-style-type: none"> • Tenere le mani e i piedi a distanza dall'apparato di taglio quando si accende il motore. • Prima di iniziare il lavoro, ispezionare l'area per verificare che non ci siano sassi, vetri, frammenti di metallo, rifiuti o altri oggetti solidi che potrebbero essere lanciati dall'apparato di taglio durante il funzionamento. • Scollegare sempre la macchina dall'alimentazione se inizia a vibrare in maniera anomala. • Non tentare mai di azionare il tagliaerba elettrico con una sola mano. La perdita di controllo del tagliaerba elettrico potrebbe essere causa di lesioni gravi o letali. • Tagliare sempre tenendo entrambi i piedi su terreno stabile per evitare di perdere l'equilibrio. • Non tagliare in vicinanza di altri cavi elettrici. • Non tagliare troppo vicini al terreno per evitare sassi ed altri oggetti. • Tagliare soltanto quando le condizioni di visibilità e di luce consentono una visione chiara. • Non tagliare da una scala; questa posizione è estremamente pericolosa. • Prestare particolare attenzione se si indossano cuffie protettive poiché queste possono limitare la capacità di udire rumori che segnalano pericoli (telefonate, sirene, allarmi ecc). • Prestare estrema attenzione durante il taglio in terreni in pendenza o sconnessi. <p>⚠ ATTENZIONE: Non utilizzare mai la macchina per tagliare in terreni sassosi. I frammenti lanciati possono provocare lesioni gravi o letali all'operatore o agli astanti. Tenere d'occhio gli oggetti lanciati. Indossare sempre occhiali protettivi omologati. Non sporgersi oltre la protezione dell'apparato di taglio. Pietre, frammenti e altro potrebbero colpire gli occhi e causare cecità o gravi lesioni. Tenere lontane le persone non autorizzate. I bambini, gli animali, gli astanti e gli assistenti devono rimanere a una distanza di sicurezza minima di 15 m. Se si avvicina una persona, arrestare immediatamente l'unità. Non roteare mai l'unità senza avere prima verificato l'eventuale presenza di persone nell'area di lavoro.</p> <p>Tecniche di lavoro Istruzioni operative generali</p> <p>⚠ ATTENZIONE: In questa sezione vengono descritte le norme di sicurezza di base relative all'uso unità di sfooltimento e taglio di erba. In presenza di situazioni in cui non si sa con certezza come procedere, consultare un esperto. Rivolgersi al rivenditore o all'officina autorizzata locale. Evitare di eseguire operazioni che non si ritengono alla propria portata.</p> <p>Norme di sicurezza di base</p> <ol style="list-style-type: none"> 1. Osservare l'area di lavoro: <ul style="list-style-type: none"> • per accertarsi che nessuna persona, animale o altro oggetto possa interferire con il controllo dell'unità; • per accertarsi che nessuna persona, animale o altro oggetto possa venire a contatto con l'apparato di taglio o con i frammenti lanciati dall'apparato di taglio. 	<p>Work Area Precautions</p> <ul style="list-style-type: none"> • Switch on the motor only when the hands and feet are away from the cutting means. • Before cutting, inspect the area for stones, glass, pieces of metal, trash or other solid objects. The cutting attachment could throw objects of this kind. • Always disconnect the machine from the power supply whenever the machine starts vibrating abnormally. • Never attempt to operate any lawn trimmer with one hand. Loss of control of the lawn trimmer resulting in serious or fatal injury may result. • Always cut with both feet on solid ground to prevent being pulled off balance. • Never cut in the vicinity of other electrical cables. • In order to avoid hitting stones or other objects, do not cut too close to the ground. • Cut only when visibility and light are adequate for you to see clearly. • Do not cut from a ladder, this is extremely dangerous. • Be particularly cautious and alert while wearing hearing protection because such equipment may restrict your ability to hear sounds indicating danger (calls, signals, warnings, etc). • Be extremely cautious when working on slopes or uneven ground. <p>⚠ WARNING: Never use the machine for cutting in stony areas. Thrown objects may result in serious or fatal injury to the operator or bystanders. Watch out for thrown objects. Always wear approved eye protection. Never lean over the cutting attachment guard. Stones, rubbish, etc. can be thrown up into the eyes causing blindness or serious injury. Keep unauthorised persons at a distance. Children, animals, onlookers and helpers should be kept outside the safety zone of 15 m. Stop the machine immediately if anyone approaches. Never swing the machine around without first checking behind you to make sure no-one is within the safety zone.</p> <p>Working Techniques General Working Instructions</p> <p>⚠ WARNING: This section describes the basic safety precautions for working with clearing saws and trimmers. If you encounter a situation where you are uncertain how to proceed you should ask an expert. Contact your dealer or your service workshop. Avoid all usage which you consider to be beyond your capability.</p> <p>Basic safety rules</p> <ol style="list-style-type: none"> 1. Look around you: <ul style="list-style-type: none"> • To ensure that people, animals or other things cannot affect your control of the machine. • To ensure that people, animals, etc., do not come into contact with the cutting attachment or loose objects that are thrown out by the cutting attachment. 	<p>Précautions relatives à la zone de travail</p> <ul style="list-style-type: none"> • Éloigner les mains et les pieds de l'outil de coupe pour démarrer le moteur. • Avant de commencer à travailler, contrôler le terrain pour s'assurer qu'il n'y a pas de pierres, vitres, fragments de métal, déchets ou tout autre objet solide qui pourrait être projeté par l'outil de coupe. • Toujours débrancher l'appareil s'il commence à vibrer de façon anormale. • Ne jamais essayer d'actionner la trimmer électrique d'une seule main. La perte de contrôle de la trimmer électrique pourrait entraîner de graves blessures. • Gardez en permanence les deux pieds sur une assise stable de façon à éviter toute perte d'équilibre. • Ne coupez pas à proximité d'autres fils électriques. • Ne coupez pas trop près du terrain, vous éviterez ainsi les cailloux et autre objets. • Ne procédez à des travaux de coupe que si la visibilité et la luminosité vous permettent d'y voir clairement. • N'utilisez pas la trimmer électrique sur une échelle; cela est extrêmement dangereux. • Soyez particulièrement vigilant lorsque vous portez des protections antibruit car de tels équipements réduisent la capacité d'entendre les signaux sonores d'avertissement en cas de danger (tels que cris, alarmes et avertissements, etc.). • Soyez extrêmement vigilant lorsque vous travaillez en pente ou sur des surfaces irrégulières. <p>⚠ AVERTISSEMENT : Ne jamais utiliser la trimmer électrique sur des terrains pierreux. Les fragments qu'elle lance pourraient vous blesser ou blesser les assistants. Soyez très vigilant et méfiez-vous des projections. Portez toujours des lunettes de sécurité. Ne vous penchez jamais au-dessus de la protection de l'outil de coupe. Des pierres ou des débris peuvent être projetés au niveau des yeux, ce qui peut entraîner des blessures graves, voire la cécité. Maintenez toute personne non autorisée à une distance de sécurité. Maintenez les enfants, les animaux, les observateurs et les assistants à une distance minimale de 15 mètres de la zone de sécurité. À l'approche d'un tiers, arrêtez immédiatement la machine. N'appliquez jamais un mouvement circulaire à la machine sans vous être préalablement assuré- de l'absence de toute personne dans la zone de sécurité.</p> <p>Techniques de travail Instructions générales de travail</p> <p>⚠ AVERTISSEMENT : Cette section décrit les précautions de sécurité de base applicables au travail avec des lames de scie circulaire ou des têtes de coupe à fils. Si vous vous trouvez dans une situation pour laquelle vous avez des doutes quant à la technique à adopter, demandez conseil auprès d'un spécialiste. Contactez votre distributeur ou le service d'assistance. N'entrez pas un travail que vous jugez au-delà de vos capacités.</p> <p>Règles de sécurité de base</p> <ol style="list-style-type: none"> 1. Inspectez la zone où vous comptez travailler : <ul style="list-style-type: none"> • Assurez-vous qu'aucune personne, animal ou aucun autre élément ne risque d'affecter votre contrôle de la machine. • Assurez-vous qu'aucune personne ni aucun animal, etc., ne risque d'entrer en contact avec l'outil de coupe ou d'être blessé par les objets pouvant être projetés par l'outil de coupe.

Deutsch	Español	Slovensky
GEBRAUCH	UTILIZACIÓN	POUŽITIE
<p>Vorsichtsmaßnahmen am Arbeitsbereich</p> <ul style="list-style-type: none"> • Halten Sie beim Einschalten des Motors Hände und Füße nicht in der Nähe des Schneidwerkzeugs. • Überprüfen Sie den Arbeitsbereich vor dem Einsatz auf Steine, Glas, Metallsplitter, Abfälle oder andere feste Gegenstände, die beim Betrieb vom Schneidwerkzeug herausgeschleudert werden könnten. • Ziehen Sie das Stromkabel bei ungewöhnlichen Vibrationen des Geräts ab. • Benutzen Sie den Trimmer niemals mit nur einer Hand. Der Trimmer könnte außer Kontrolle geraten und schwere bis tödliche Verletzungen verursachen. • Achten Sie beim Mähen immer auf einen festen beidbeinigen Stand auf einem festen Untergrund, damit Sie nicht das Gleichgewicht verlieren. • Sägen Sie nicht in der Nähe anderer Elektrokabel. • Schneiden Sie nicht zu nahe am Boden, um die Berührung mit Steinen oder sonstigen Gegenständen zu vermeiden. • Arbeiten Sie nur bei ausreichenden Lichtverhältnissen. • Schneiden Sie nicht auf einer Leiter; dies ist außerordentlich gefährlich. • Seien Sie besonders vorsichtig und wachsam, wenn Sie einen Gehörschutz tragen, weil Sie mit solcher Ausrüstung möglicherweise Warnungen überhören (Rufe, Signale usw.). • Seien Sie besonders vorsichtig beim Arbeiten auf Hängen oder unebenem Gelände. <p>⚠ VORSICHT: Verwenden Sie das Gerät in keinem Fall auf steinigen Böden. Die umhergeschleuderten Bruchstücke können dem Anwender oder umstehenden Personen schwere bis tödliche Verletzungen zufügen. Achten Sie auf weggeschleuderte Gegenstände. Tragen Sie immer einen zugelassenen Gesichtsschutz. Beugen Sie sich niemals über die Abdeckung des Schneidwerkzeugs. Es können Steine, Schutt usw. aufgewirbelt und in die Augen geschleudert werden, was zur Erblindung und anderen schweren Verletzungen führen kann. Halten Sie unbefugte Personen fern. Kinder, Tiere, Zuschauer und Helfer müssen außerhalb einer Sicherheitszone von 15 m bleiben. Stellen Sie die Maschine sofort ab, wenn sich jemand nähert. Drehen Sie sich niemals mit der Maschine um, ohne zuerst zu prüfen, ob sich nicht jemand hinter Ihnen- innerhalb der Sicherheitszone aufhält.</p> <p>Arbeitstechnik Allgemeine Hinweise</p> <p>⚠ VORSICHT: In diesem Abschnitt werden die grundlegenden Sicherheitsvorkehrungen beim Arbeiten mit Freischneidegeräten beschrieben. Wenn Sie in eine Situation geraten, in der Sie nicht wissen, wie Sie sich verhalten sollen, wenden Sie sich an einen Fachmann. Wenden Sie sich an Ihren Händler oder den Kundendienst: Unterlassen Sie alle Arbeiten, die Sie sich nicht zutrauen.</p> <p>Grundlegende Sicherheitsregeln</p> <ol style="list-style-type: none"> 1. Prüfen Sie Ihre Umgebung: <ul style="list-style-type: none"> • Stellen Sie sicher, dass Menschen, Tiere und andere Gegenstände Sie nicht bei der sicheren Führung der Maschine behindern können. • Stellen Sie sicher, dass Menschen, Tiere usw. nicht in Kontakt mit dem Schneidwerkzeug und losen Gegenständen kommen können, die vom Schneidwerkzeug weggeschleudert werden. 	<p>Precauciones sobre el lugar de trabajo</p> <ul style="list-style-type: none"> • Mantener las manos y los pies a distancia del aparato de corte cuando se enciende el motor. • Antes de comenzar a trabajar, inspeccionar la zona para comprobar que no haya piedras, vidrios, fragmentos de metal, desechos u otros objetos sólidos que podrían ser lanzados por el aparato de corte durante el funcionamiento. • Desconectar la máquina de la alimentación si comienza a vibrar de manera anómala. • No intentar nunca accionar el cortacésped con una sola mano. La pérdida de control del cortacésped podría ser causa de lesiones graves o letales. • Corte siempre con los dos pies sobre un terreno firme para no perder el equilibrio. • No utilizar cerca de cables eléctricos. • No corte demasiado cerca del terreno con el fin de evitar piedras u otros objetos. • Corte solamente cuando la visibilidad y la iluminación sean las adecuadas para ver con claridad. • No corte subido a una escalera; es muy peligroso. • Esté especialmente atento cuando utilice protección para los oídos, puesto que tal equipo puede limitar su capacidad para oír sonidos que indiquen peligro (gritos, señales, advertencias, etc.). • Tenga mucho cuidado cuando trabaje en pendientes o en terrenos desnivelados. <p>⚠ ADVERTENCIA: No utilizar nunca la máquina para cortar en suelos pedregosos. El lanzamiento de fragmentos podría provocar lesiones graves o letales al operador y demás personas presentes. Tenga cuidado con los objetos que salen despedidos. Utilice siempre una protección para los ojos homologada. No se apoye en el protector del accesorio de corte. Piedras, residuos y otros materiales pueden saltar a los ojos y causar daños graves o pérdida de visión. No permita que se acerque ninguna persona que no esté autorizada. Todo niño, animal, curioso y ayudante deberá permanecer fuera de la zona de seguridad de 15 metros (50 pies). Pare de inmediato la máquina cuando alguien se acerque. No haga movimientos de vaivén con la máquina sin antes mirar atrás para asegurarse de que- no hay nadie en la zona de seguridad.</p> <p>Técnicas de trabajo Instrucciones generales</p> <p>⚠ ADVERTENCIA: En esta sección se describen las medidas básicas de seguridad que deben adoptarse para trabajar con recortadoras y desmalezadoras. Consulte a un experto en situaciones en las que no esté seguro de cómo proceder. Póngase en contacto con el concesionario o el taller. Evite utilizar la herramienta cuando no se sienta capacitado para realizar el trabajo.</p> <p>Reglas de seguridad básicas</p> <ol style="list-style-type: none"> 1. Mire siempre alrededor: <ul style="list-style-type: none"> • Para asegurarse de que no hay personas, animales u objetos que puedan impedir el control de la máquina. • Para asegurarse de que no hay personas, animales y demás que puedan entrar en contacto con el accesorio de corte o con los objetos que expelen este accesorio. 	<p>Ochranné opatrenia v pracovnej oblasti</p> <ul style="list-style-type: none"> • Ruky a nohy držte po zapnutí motora ďaleko od rezacieho mechanizmu. • Predtým, ako začnete pracovať, skontrolujte pracovnú plochu, aby ste si overili, že na nej nie sú kamene, sklo, kusy kovu, odpadky ani iné predmety, ktoré by sa pri kosení mohli vymrštiť a niekoho poraniť. • Ak stroj začne mimoriadne vibrovať, odpojte ho od elektrického napájania. • Nikdy sa nesaňte ovládať kosačku iba jednou rukou. Strata kontroly nad kosačkou by mohla spôsobiť vážne alebo aj smrteľné poranenia. • Vždy pracujte tak, že budete pevne stáť oboma nohami na pevnom podklade, aby ste predišli strate rovnováhy. • Nekoste v blízkosti iných elektrických káblov. • Nekoste príliš nízko nad zemou, aby nedošlo ku kontaktu s kameňmi alebo inými predmetmi. • Pracujte iba za dobrého svetla a dobrej viditeľnosti, aby ste videli jasne a zreteľne. • Nepracujte s krovinnorezom, ak stojíte na rebríku, je to mimoriadne nebezpečné. • Dávajte mimoriadny pozor a buďte ostrážitý ak nosíte ochranné prostriedky sluchu, pretože sa tým môže znížiť schopnosť počuť zvuky upozorňujúce na nebezpečenstvo (volanie, signály, upozornenia a pod.). • Dávajte mimoriadny pozor pri práci na svahoch a na nerovnom povrchu. <p>⚠ POZOR: Stroj nikdy nepoužívajte na kosenie terénu, na ktorom sú kamene. Odhodené skalky by mohli spôsobiť vážne alebo smrteľné poranenie obsluhujúceho pracovníka alebo iných osôb. Dávajte pozor na odmrštené predmety. Vždy noste ochranné prostriedky očí. Nikdy sa nenahýňajte nad ochranný štít. Kamene, odpadky a pod. by mohli byť odmrštené smerom k očiam a mohli by Vás oslepiť alebo vážne poraniť. Neoprávnené osoby musia ostať v bezpečnej vzdialenosti. Deti, zvieratá, okolostojáci a pomocníci by mali ostať vo vzdialenosti aspoň 15 m. Ak sa niekto priblíži, stroj okamžite zastavte. Nikdy nemanipulujte krovinnorezom, ak ste sa predtým nepresvedčili, že v bezpečnej zóne nie je nikto.</p> <p>Pracovné techniky Všeobecné pokyny pri práci</p> <p>⚠ POZOR: Táto časť popisuje základné bezpečnostné opatrenia pri práci pri vyžínaní a kosení. Ak sa dostanete do situácie, v ktorej budete mať pochybnosti ako pokračovať, poraďte sa s odborníkom. Zavolajte predajcu alebo servisné stredisko. Nerobte nič, čo presahuje vaše schopnosti.</p> <p>Základné bezpečnostné predpisy</p> <ol style="list-style-type: none"> 1. Rozhliadnite sa okolo seba: <ul style="list-style-type: none"> • Zabezpečte, aby Vás žiadne osoby, zvieratá a iné veci neovplyvňovali, hlavne kontrolu nad strojom. • Zabezpečte, aby sa osoby, zvieratá atď. nemohli dostať do kontaktu s rezným nástrojom, ani s predmetmi, ktoré by mohli byť odmrštené týmto zariadením.

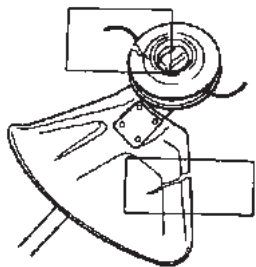

25

Italiano	English	Français
<p align="center">UTILIZZO</p>	<p align="center">USE</p>	<p align="center">UTILISATION</p>
<p>⚠ ATTENZIONE: Non utilizzare l'unità se non si ha la possibilità di richiedere soccorso in caso di incidente.</p> <p>2. Accertarsi di potersi muovere e rimanere in piedi in maniera sicura. Verificare l'eventuale presenza di ostacoli nell'area di lavoro (radici, pietre, rami, fossi ecc.), nel caso in cui sia necessario spostarsi improvvisamente. Prestare estrema attenzione durante il taglio su terreni in pendenza.</p> <p>3. Disinserire la spina prima di trasferirsi in un'altra area.</p> <p>4. Non appoggiare mai l'unità a terra mentre il motore è in funzione.</p> <ul style="list-style-type: none"> • Utilizzare sempre i dispositivi appropriati. • Accertarsi che i dispositivi siano montati in maniera adeguata. • Pianificare attentamente il lavoro da eseguire. <p>⚠ ATTENZIONE: Non tentare di rimuovere il materiale tagliato mentre il motore è in funzione o l'apparato di taglio è in movimento per evitare di procurarsi gravi lesioni. Arrestare il motore, l'apparato di taglio e disinserire la spina prima di rimuovere il materiale impigliato intorno alla testina per evitare il rischio di lesioni personali.</p> <p>Verifiche preliminari Verificare che la testina e la protezione del trimmer non siano danneggiate o incrinate. Sostituire la testina e la protezione del trimmer se appaiono incrinati (Fig. 25).</p> <p>⚠ ATTENZIONE: Non utilizzare mai l'unità senza la protezione o con una protezione difettosa. Non utilizzare mai l'unità senza l'albero di trasmissione.</p> <p>Taglio di erba con testina a fili di nylon</p> <p>⚠ AVVISO: Non utilizzare un filo più lungo del diametro di taglio specificato. Con la protezione montata correttamente, l'apparato di taglio incorporato regola automaticamente la lunghezza appropriata del filo. L'uso di fili eccessivamente lunghi può sovraccaricare e danneggiare il motore.</p>	<p>⚠ WARNING: Do not use the machine unless you are able to call for help in the event of an accident.</p> <p>2. Make sure you can move and stand safely. Check the area around you for possible obstacles (roots, rocks, branches, ditches, etc.) in case you have to move suddenly. Take great care when working on sloping ground.</p> <p>3. Disconnect the plug before moving to another area.</p> <p>4. Never put the machine down with the engine running.</p> <ul style="list-style-type: none"> • Always use the correct equipment. • Make sure the equipment is correctly fitted. • Organise your work carefully. <p>⚠ WARNING: Neither the operator of the machine nor anyone else may attempt to remove the cut material while the engine is running or the cutting equipment is rotating, as this can result in serious injury. Stop the motor and cutting apparatus and disconnect the plug before removing material that has wound around the cutting head, as otherwise there is a risk of injury.</p> <p>Check before starting Check that the trimmer head and trimmer guard are not damaged or cracked. Replace the trimmer head or trimmer guard if they have been cracked (Fig. 25).</p> <p>⚠ WARNING: Never use the machine without a guard or with a defective guard. Never use the machine without the transmission shaft.</p> <p>Grass trimming with a trimmer head</p> <p>⚠ CAUTION: Do not work with mowing line longer than the intended diameter. With a properly mounted guard, the built-in cutter will automatically adjust the line to its proper length. Overly long lines can overload and damage the motor.</p>	<p>⚠ AVERTISSEMENT : N'utilisez pas la machine si vous n'êtes pas en mesure de pouvoir appeler à l'aide en cas d'accident.</p> <p>2. Assurez-vous de toujours pouvoir vous mouvoir en toute sécurité. Inspectez la zone de travail et dégagez tout obstacle éventuel (racines, rochers, branches, fossés, etc.) pour le cas où vous devriez vous déplacer rapidement. Soyez très vigilant lorsque vous travaillez sur des terrains en pente.</p> <p>3. Débrancher le câble avant de se déplacer vers une autre zone.</p> <p>4. Ne reposez jamais la machine lorsque le moteur tourne.</p> <ul style="list-style-type: none"> • Utilisez toujours l'équipement approprié. • S'assurer que les dispositifs sont montés correctement. • Organisez méticuleusement votre travail. <p>⚠ AVERTISSEMENT : Ni l'utilisateur ni aucune autre personne ne doit tenter de démonter l'outil de coupe lorsque le moteur tourne ou que l'outil de coupe est en mouvement, car des blessures graves peuvent en résulter. Arrêter le moteur et l'outil de coupe puis débrancher le câble avant de retirer les débris enroulés autour de la tête pour éviter tout incident.</p> <p>Vérifiez le dispositif de coupe avant d'allumer la machine Vérifiez que la tête de coupe à fils et que sa protection ne sont pas endommagées ou fissurées. Remplacez la tête de coupe à fils ou la protection si l'une ou l'autre présente des fissures (Fig. 25).</p> <p>⚠ AVERTISSEMENT : N'utilisez jamais la machine sans protection ou déflecteur. N'utilisez jamais la machine sans l'arbre de transmission.</p> <p>Coupe d'herbe à l'aide d'une tête à fils</p> <p>⚠ ATTENTION : La longueur du fil de coupe ne doit pas excéder le diamètre de coupe prévu. Une fois la protection appropriée montée, le dispositif de coupe réglera automatiquement le fil à la longueur appropriée. L'utilisation d'un fil trop long peut entraîner la surcharge du moteur et endommager ce dernier.</p>

--	--	--	--

Deutsch	Español	Slovensky
GEBRAUCH	UTILIZACIÓN	POUŽITIE
<p>⚠ VORSICHT: Stellen Sie beim Arbeiten mit der Maschine sicher, dass Sie im Notfall Hilfe rufen können.</p> <p>2. Sorgen Sie dafür, dass Sie sich sicher bewegen und sicher stehen können. Überprüfen Sie das Arbeitsumfeld auf mögliche Hindernisse (Wurzeln, Steine, Zweige, Gräben usw.), falls Sie sich in Sicherheit bringen müssen. Arbeiten Sie besonders vorsichtig auf abschüssigem Gelände.</p> <p>3. Ziehen Sie das Stromkabel ab, bevor Sie sich in einen anderen Arbeitsbereich begeben.</p> <p>4. Setzen Sie die Maschine niemals mit laufendem Motor ab.</p> <ul style="list-style-type: none"> • Arbeiten Sie immer mit den richtigen Gerätschaften. • Überprüfen Sie die einwandfreie Montage der einzelnen Vorrichtungen. • Organisieren Sie Ihre Arbeit sorgfältig. <p>⚠ VORSICHT: Weder die Bediener der Maschine noch andere Personen dürfen versuchen, Schnittmaterial zu entfernen, solange der Motor läuft oder sich das Schneidwerkzeug dreht; dies kann zu schweren Verletzungen führen. Zum Schutz vor Verletzungen müssen Sie vor Entfernen von aufgewickelter Schnittgut den Motor und das Schneidwerkzeug abstellen und das Stromkabel abziehen.</p> <p>Bevor Sie beginnen Überprüfen Sie, ob der Trimmkopf und der Trimmenschutz nicht beschädigt oder gerissen sind. Ersetzen Sie den Trimmkopf bzw. den Trimmenschutz, wenn sie beschädigt sind (Abb. 25).</p> <p>⚠ VORSICHT: Benutzen Sie die Maschine niemals ohne Schutzabdeckung oder mit defekter Schutzabdeckung. Benutzen Sie die Maschine niemals ohne Getriebewelle.</p> <p>Rasentrimmen mit dem Elektrotrimmer</p> <p>⚠ ACHTUNG: Arbeiten Sie nicht mit Fäden, die länger sind als der standardmäßige Durchmesser. Wenn die Abdeckung richtig montiert ist, stellt die eingebaute Schneidvorrichtung automatisch die richtige Fadenlänge ein. Der Einsatz übermäßig langer Kabel kann den Motor überlasten und beschädigen.</p>	<p>⚠ ADVERTENCIA: No utilice la máquina si no puede pedir ayuda en caso de accidente.</p> <p>2. Asegúrese de que puede moverse y mantener el cuerpo erguido sin problemas. Examine el terreno circundante para detectar obstáculos (raíces, rocas, ramas, zanjas, etc.) que puedan dificultar algún movimiento imprevisto. Tenga mucho cuidado cuando trabaje en terrenos en pendiente.</p> <p>3. Desconectar la clavija antes de cambiar de zona.</p> <p>4. Jamás suelte la máquina con el motor en marcha.</p> <ul style="list-style-type: none"> • Utilice siempre el equipo adecuado. • Asegurarse de que los dispositivos estén montados correctamente. • Planifique el trabajo con cuidado. <p>⚠ ADVERTENCIA: Ni el operador de la máquina ni otras personas deben intentar quitar el material cortado mientras el motor está en marcha o cuando el equipo de corte está girando, ya que pueden ocasionarse lesiones graves. Parar el motor y el aparato de corte y desconectar la clavija antes de retirar el material enredado en el cabezal, para evitar lesiones.</p> <p>Comprobación previa al arranque Compruebe que el cabezal y el protector de la recortadora no están dañados ni agrietados. Sustituye el cabezal o el protector si presentan grietas (Fig. 25).</p> <p>⚠ ADVERTENCIA: Jamás utilice la máquina sin un protector o con un protector defectuoso. Jamás utilice la máquina sin la barra de transmisión.</p> <p>Recorte de hierba con un cabezal de orilladora eléctrica</p> <p>⚠ PRECAUCIÓN: No utilice hilo de segar con más longitud de la prevista en función del diámetro. La cuchilla que incorpora la máquina ajustará automáticamente la longitud del hilo después de instalar correctamente el protector. El uso de hilos demasiado largos puede sobrecargar y dañar el motor.</p>	<p>⚠ POZOR: Stroj nepoužívajte bez toho, že by ste neboli schopní v prípade potreby zavolať pomoc.</p> <p>2. Presvedčte sa, že v pracovnej oblasti sa budete môcť bezpečne pohybovať a stáť. Skontrolujte pracovnú oblasť, či v nej nie sú potenciálne prekážky (korene, skaly, konáre, úvaly a pod.) pre prípad, že by ste sa museli rýchlo presunúť. Pri práci na prudkom svahu dávajte veľký pozor.</p> <p>3. Pred premiestnením sa na iné pracovné miesto vyťahnite zástrčku zo zásuvky elektrickej siete.</p> <p>4. Stroj nikdy nekladte na zem, kým je motor v chode.</p> <ul style="list-style-type: none"> • Vždy používajte správne vybavenie. • Uistite sa, že ochranné prvky sú namontované správnym spôsobom. • Starostlivo si zorganizujte prácu. <p>⚠ POZOR: Obsluha stroja, ani iná osoba, sa nesmie pokúsiť odstrániť pokosený materiál, kým je motor v chode, mohlo by to spôsobiť veľmi vážne poranenie. Zastavte motor a rezací mechanizmus, až potom odstráňte materiál, ktorý sa obtočil okolo hlavice, ináč hrozí nebezpečenstvo poranenia.</p> <p>Kontroly pred štartovaním Skontrolujte, či kosacia hlavica a kryt nie sú poškodené alebo prasknuté. Ak kosacia hlavica alebo kryt praskli, vymeňte ich (Obr.25).</p> <p>⚠ POZOR: Nikdy nepoužívajte krovinoz bez ochranného štítu alebo keď je štít poškodený. Nikdy nepoužívajte krovinoz bez prevodového hriadeľa.</p> <p>Kosenie trávy kosiacom hlavicom</p> <p>⚠ UPOZORNENIE: Nikdy nepracujte s dlhšou strunou ako je stanovený priemer. Ak je správne namontovaný ochranný štít, zabudovaný rezák automaticky skráti strunu na správnu dĺžku. Použitie nadmerne dlhých strún môže preťažiť a poškodiť motor.</p>

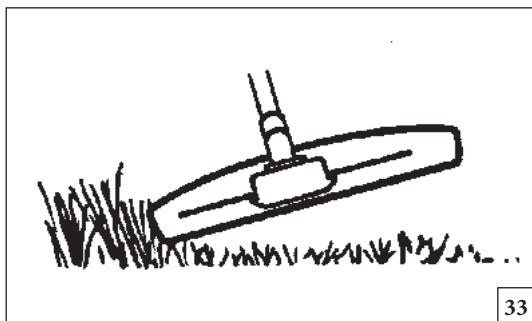

33

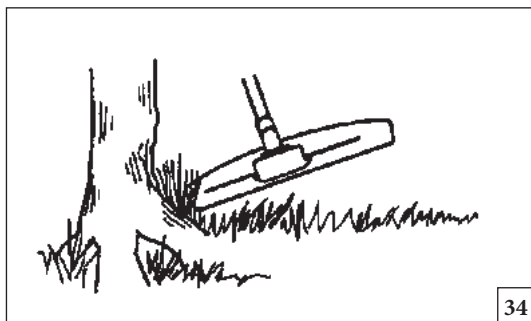

34

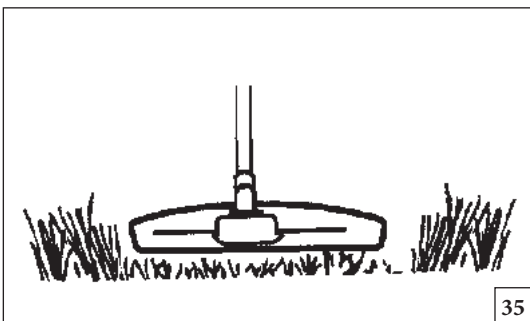

35

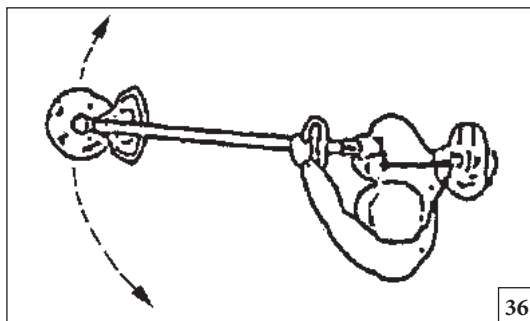

36

Italiano	English	Français
UTILIZZO	USE	UTILISATION
<p>Rifinitura</p> <ul style="list-style-type: none"> • Tenere la testina inclinata appena sopra il terreno. Il taglio viene eseguito dall'estremità del filo. Lasciare agire il filo. Non spingere mai il filo nell'area da tagliare (Fig.33). • Il filo consente di rimuovere facilmente erba ed erbacce alla base di muri, staccionate, alberi e cordoli; tuttavia, può danneggiare la corteccia di certi alberi e arbusti e intaccare i pali delle staccionate. • Per ridurre il rischio di danneggiare altre piante, accorciare il filo a 10-12 cm e diminuire la velocità del motore. <p>Sfoltimento</p> <ul style="list-style-type: none"> • La tecnica di sfoltimento consente di rimuovere tutta la vegetazione indesiderata. Tenere la testina del tagliaerba elettrico appena sopra il terreno e inclinarla. Lasciare che l'estremità del filo colpisca il terreno intorno ad alberi, pali, statue e oggetti analoghi (Fig. 34). <p>⚠ AVVISIO: Questa tecnica comporta un aumento dell'usura del filo.</p> <ul style="list-style-type: none"> • Il filo si consuma più velocemente e deve essere fatto avanzare con maggiore frequenza quando lo sfoltimento viene eseguito in prossimità di pietre, mattoni, cemento, recinti in metallo e altro, anziché di alberi e staccionate in legno. <p>Taglio</p> <ul style="list-style-type: none"> • Il tagliaerba elettrico è ideale per tagliare l'erba difficilmente raggiungibile con un normale tosaerba. Durante il taglio, mantenere il filo in posizione parallela rispetto al terreno. Evitare di spingere la testina contro il terreno per non rovinare il prato e danneggiare l'unità (Fig. 35). • Evitare un contatto costante della testina con il terreno durante il normale taglio. Questo tipo di contatto costante può danneggiare e consumare eccessivamente la testina. <p>Sfoltimento rapido</p> <p>L'effetto a ventaglio del filo rotante può essere utilizzato per ottenere uno sfoltimento rapido e facile. Mantenere il filo sopra il terreno da sfoltire in posizione parallela ed eseguire movimenti avanti e indietro alternati (Fig. 36).</p>	<p>Trimming</p> <ul style="list-style-type: none"> • Hold the trimmer head just above the ground at an angle. It is the end of the cord that does the work. Let the cord work at its own pace. Never press the cord into the area to be cut (Fig.33). • The cord can easily remove grass and weeds up against walls, fences, trees and borders, however it can also damage sensitive bark on trees and bushes, and damage fence posts. • Reduce the risk of damaging plants by shortening the cord to 10-12 cm and reducing the engine speed. <p>Clearing</p> <ul style="list-style-type: none"> • The clearing technique removes all unwanted vegetation. Keep the lawn trimmer head just above the ground and tilt it. Let the end of the cord strike the ground around trees, posts, statues and the like (Fig. 34). <p>⚠ CAUTION: This technique increases the wear on the cord.</p> <ul style="list-style-type: none"> • The cord wears quicker and must be fed forward more often when working against stones, brick, concrete, metal fences, etc., than when coming into contact with trees and wooden fences. <p>Cutting</p> <ul style="list-style-type: none"> • The lawn trimmer is ideal for cutting grass that is difficult to reach using a normal lawn mower. Keep the cord parallel to the ground when cutting. Avoid pressing the lawn trimmer head against the ground as this can ruin the lawn and damage the tool. (Fig. 35) • Do not allow the trimmer head to constantly come into contact with the ground during normal cutting. Constant contact of this type can cause damage and wear to the trimmer head. <p>Sweeping</p> <p>The fan effect of the rotating cord can be used for quick and easy clearing up. Hold the cord parallel to and above the area to be swept and move the tool to and fro (Fig. 36).</p>	<p>Coupe avec une tête à fils</p> <ul style="list-style-type: none"> • Maintenez la tête de coupe à fils juste au-dessus du sol, à partir d'un angle. L'extrémité du fil effectue tout le travail de coupe. Laissez le fil travailler à son rythme. N'appuyez jamais le fil dans la zone de coupe (Fig.33). • Le fil permet de couper l'herbe et les mauvaises herbes qui poussent au bord des murs, des clôtures, des arbres et des bordures. Toutefois, il peut également endommager l'écorce des arbres et les buissons ou encore les montants de clôtures. • Pour éviter d'endommager les plantes, raccourcissez le fil jusqu'à 10 à 12 cm et réduisez le régime du moteur. <p>Désherbage</p> <ul style="list-style-type: none"> • Le désherbage permet d'éliminer toute la végétation et les mauvaises herbes indésirables. Maintenez la tête de coupe à fils juste au-dessus du sol, en l'inclinant légèrement. Passez l'extrémité du fil autour des arbres, des piliers, des statues et autres (Fig. 34). <p>⚠ MISE EN GARDE : Cette technique de coupe augmente l'usure du fil.</p> <ul style="list-style-type: none"> • Le fil s'abîme plus vite et doit être changé plus souvent si la coupe s'effectue autour de roches, de briques, de ciment, de clôtures métalliques, etc., que lorsqu'elle s'effectue autour d'arbres ou de clôtures en bois. <p>Coupe</p> <ul style="list-style-type: none"> • La tête de coupe à fils est idéale pour couper l'herbe difficile d'accès avec une tondeuse à gazon. Le fil doit être parallèle au sol lors de la coupe. Évitez d'appuyer la tête de coupe à fils contre le sol car cela risque d'endommager la pelouse et l'outil de coupe (Fig. 35). • Évitez que la tête de coupe ne soit en contact permanent avec le sol pendant les travaux de coupe normaux. Les contacts de ce type peuvent endommager la tête de coupe et contribuer à une usure plus rapide de celle-ci. <p>Balayage</p> <p>L'effet de ventilateur du fil en mouvement peut être utilisé pour un balayage rapide et simple. Pour cela, le fil doit être parallèle au sol et maintenu au-dessus de la zone à balayer, un mouvement d'avant en arrière devant être appliqué à la machine (Fig. 36).</p>

--	--	--	--

Deutsch	Español	Slovensky
GEBRAUCH	UTILIZACIÓN	POUŽITIE
<p>Trimmen</p> <ul style="list-style-type: none"> • Halten Sie den Elektrotrimmer in einem Winkel knapp über den Boden. Die Arbeit leistet das Fadenende. Lassen Sie sich von der Schnittgeschwindigkeit des Fadens leiten. Drücken Sie den Faden nicht in den zu mähenden Bereich (Abb. 33). • Der Faden entfernt mühelos Gras und Unkraut an Wänden, Zäunen, Bäumen und Einfassungen, kann aber auch die empfindliche Rinde von Gehölzen und Zaunpfähle beschädigen. • Sie können das Risiko einer Beschädigung von Pflanzen verringern, indem Sie den Faden auf 10 - 12 cm verkürzen und die Motordrehzahl verringern. <p>Kahlschneiden</p> <ul style="list-style-type: none"> • Mit dieser Technik wird aller unerwünschter Bewuchs entfernt. Halten Sie den Trimmkopf leicht geneigt knapp über den Boden. Fahren Sie mit dem Fadenende den Boden um Bäume, Pfähle, Statuen usw. ab (Abb. 34). <p>⚠ ACHTUNG: Diese Technik bewirkt einen erhöhten Fadenverschleiß.</p> <ul style="list-style-type: none"> • Der Faden nutzt sich schneller ab und muss öfter nachgeführt werden, wenn man an Steinen, Ziegeln, Beton, Metallzäunen usw. arbeitet, als wenn man mit Bäumen und Holzzäunen in Kontakt kommt. <p>Mähen</p> <ul style="list-style-type: none"> • Der Elektrotrimmer ist ideal zum Schneiden von Gras, das man mit einem normalen Rasenmäher schlecht erreicht. Halten Sie beim Schneiden den Faden parallel zum Boden. Vermeiden Sie es, den Fadenkopf gegen den Boden zu drücken, da dies den Rasen ruinieren und das Werkzeug beschädigen kann (Abb. 35). • Der Fadenkopf darf beim normalen Schneiden nicht ständig Kontakt mit dem Boden haben. Dies kann zu Schäden und Verschleiß am Fadenkopf führen. <p>Abblasen</p> <p>Die Gebläsewirkung des umlaufenden Fadens kann auch zum schnellen und einfachen Säubern genutzt werden. Halten Sie den Faden parallel über die freizublasende Fläche und bewegen Sie das Werkzeug hin und her (Abb.36).</p>	<p>Recorte</p> <ul style="list-style-type: none"> • Sujete el cabezal de la orilladora electrica en ángulo justo sobre el nivel del suelo. Es el extremo del hilo el que realiza el trabajo. Deje que el hilo funcione a su propio ritmo y no haga presión contra la zona que está cortando (Fig.33). • El hilo permite eliminar fácilmente la hierba y la maleza adherida a muros, vallas, árboles y bordes; sin embargo, puede dañar la corteza de árboles y arbustos delicados, así como las estacas de las cercas. • Si no quiere dañar las plantas, acorte la longitud del hilo a 10 o 12 cm y reduzca la velocidad del motor. <p>Desbrozado</p> <ul style="list-style-type: none"> • Con la técnica de desbrozado se elimina la vegetación no deseada. Mantenga el cabezal sobre el nivel del suelo e inclínelo. Deje que el extremo del hilo toque el suelo cuando trabaje alrededor de árboles, estacas, estatuas y similares (Fig. 34). <p>⚠ PRECAUCIÓN: Esta técnica conlleva un mayor desgaste del hilo.</p> <ul style="list-style-type: none"> • Cuando se trabaja en zonas donde hay piedras, ladrillos, asfalto, vallas metálicas, etc., el hilo se desgasta con más rapidez que cuando está en contacto con árboles y vallas de madera, por lo que es preciso hacer avanzar el hilo con más frecuencia. <p>Corte</p> <ul style="list-style-type: none"> • La orilladora eléctrica es perfecta para cortar la hierba a la que resulta difícil llegar con un cortacésped. Mantenga el hilo en paralelo al suelo mientras corta. Evite presionar el cabezal de la orilladora eléctrica contra el suelo, ya que podría destrozar el césped y dañar la herramienta (Fig. 35). • No permita que el cabezal entre continuamente en contacto con el suelo durante las operaciones de corte habituales. De lo contrario, podría estropearse y desgastarse. <p>Barrido</p> <p>El efecto ventilador que produce la rotación del hilo puede servir para despejar la zona de forma rápida y sencilla. Mantenga el hilo en paralelo sobre la zona que desea despejar y mueva la herramienta de un lado a otro (Fig. 36).</p>	<p>Kosenie</p> <ul style="list-style-type: none"> • Držte hlavicu tesne nad zemou, v naklonenej polohe. Uvedomte si, že pracuje len koniec struny. Nechajte strunu pracovať vlastným tempom. Strunu nikdy netlačte na terén plochy, ktorý chcete kosiť (Obr.33). • Struna ľahko odstráni trávu a burinu v okolí múrov, plotov, stromov a obrubníkov, ale môže aj poškodiť citlivú kôru stromov a kříkov alebo poškodiť základy plotov. • Znížte riziko poškodenia rastlín skrátením struny na 10-12 cm a znížením rýchlosti otáčok motora. <p>Čistenie</p> <ul style="list-style-type: none"> • Technika čistenia odstraňuje neželanú vegetáciu. Držte hlavicu tesne nad zemou a mierne ju nakláňajte. Nechajte koniec vlákna, aby sa dotýkal stromov, stĺpov, sôch a pod (Obr.34). <p>⚠ UPOZORNENIE: Táto technika zvyšuje opotrebovanie i potrebu struny.</p> <ul style="list-style-type: none"> • Vlákno sa spotrebúva rýchlejšie a musíte ho vysúvať častejšie ak pracujete okolo skál, tehál, betónu, kovových plotov a pod., v porovnaní s prácou okolo stromov a drevených plotov. <p>Kosenie</p> <ul style="list-style-type: none"> • Elektrická kosačka je ideálna na kosenie trávy na ťažko prístupných miestach, kam sa nedostanete s normálnou plochou kosačkou. Pri kosení udržiavajte strunu v rovnobežnej polohe k zemi. Vyhýbajte sa tlaku na kosiaciu hlavicu, pretože by sa tým mohol zničiť trávnik a poškodiť kosiaci nástroj (Obr.35). • Nedoľvte, aby bola hlavica pri bežnom kosení v kontakte so zemou. Takýto nepretržitý kontakt môže spôsobiť poškodenie a opotrebovanie kosacej hlavice. <p>Zametanie</p> <ul style="list-style-type: none"> • Ventilátorový efekt rotujúcej struny môžete využiť na rýchle a ľahké vyčistenie plochy. Držte strunu rovnobežne nad plochou, ktorú chcete "zametáť" a pohybujte strojom zo strany na stranu (Obr.36).

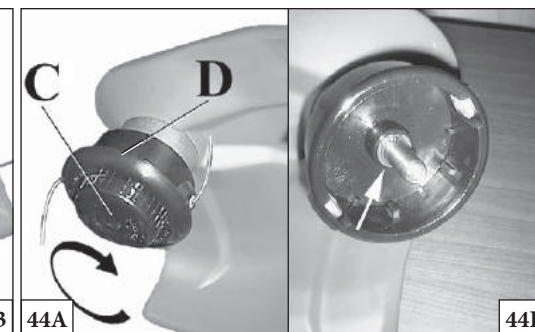
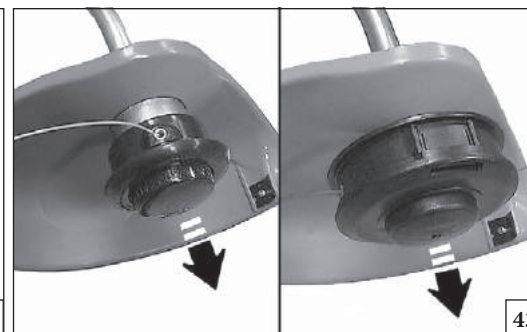
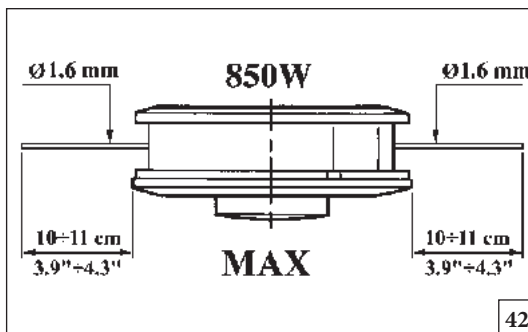
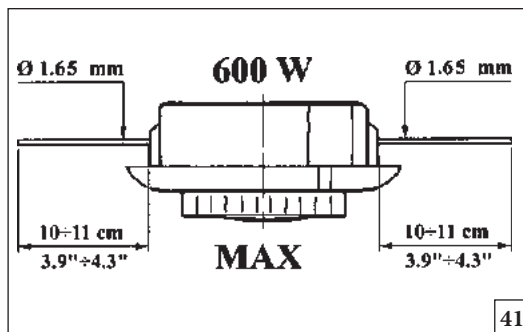

Italiano	English	Français
<p align="center">MANUTENZIONE</p>	<p align="center">MAINTENANCE</p>	<p align="center">ENTRETIEN</p>
<p>TESTINA A FILI DI NYLON</p> <p>Usare sempre lo stesso diametro del filo originale per non sovraccaricare il motore (Fig. 41-42). Fig. 43 Per allungare il filo di nylon, battere la testina sul terreno mentre si lavora. Ad ogni colpo usciranno circa 2,5 cm di filo. NOTA: Non battere la testina sul cemento o sul selciato: può essere pericoloso.</p> <p>⚠ ATTENZIONE - Per ridurre il rischio di lesioni gravi, non utilizzare mai cavi o fili con anima in metallo o altro materiale al posto dei fili di taglio in nylon.</p> <p>SOSTITUZIONE DEL FILO DI NYLON (TR 61E)</p> <ol style="list-style-type: none"> 1 - Svitare il pomello (C, Fig. 44A) e togliere la bobina (D). Per smontare completamente la testina, togliere il seeger (Fig. 44B). 2 - Piegare il filo a metà lasciando una parte più lunga dell'altra di circa 10 cm. Inserire il filo nell'apposita asola (B, Fig. 47) sulla bobina. Avvolgere, in direzione della freccia. 3 - Terminato l'avvolgimento del filo, bloccarlo nelle apposite tacche come indicato in Fig. 48 B. Montare la molla. Infilare il filo attraverso gli occhielli (Fig. 49 - pag. 34), tirarlo verso l'esterno e sbloccarlo. Bloccare la testina con il pomello. <p>SOSTITUZIONE DEL FILO DI NYLON (TR91E)</p> <ol style="list-style-type: none"> 1 - Premere la linguetta (Fig. 45) e togliere il coperchio e la bobina interna. 2 - Piegare il filo a metà lasciando una parte più lunga dell'altra di circa 14 cm. Bloccare il filo nell'apposita tacca (B, Fig. 46) sulla bobina. Avvolgere, in direzione della freccia, ogni filo nel proprio alloggiamento in modo uniforme e senza intrecciarli. 3 - Terminato l'avvolgimento del filo, bloccarlo nelle apposite feritoie come indicato in Fig. 48 A. Montare la molla. Infilare il filo attraverso gli occhielli (Fig. 50 - pag. 34) e tirarlo verso l'esterno. Bloccare la testina con il coperchio. 	<p>NYLON LINE HEAD</p> <p>Only use line of the same diameter as the original to avoid overloading the motor (Fig. 41-42). Fig. 43 In order to get more line out of the cutting head, tap it lightly on the ground while working. The nylon line comes out about 2,5 cm each time you tap the ground. Note: Never hit the nylon head against hard spots such as concrete or stones: it could be dangerous.</p> <p>⚠ WARNING - To reduce the risk of serious injury, never use wire or metal-reinforced line or other material in place of the nylon cutting lines.</p> <p>REPLACING THE NYLON LINE (TR 61E)</p> <ol style="list-style-type: none"> 1 - Unscrew the knob (C, Fig. 44A) and remove the spool (D), and remove the clip (Fig. 44B). 2 - Double back the line, leaving one end 10 cm longer than the other one. Insert the line in the notch (B, Fig. 47). Wind the line in the direction of the arrow. 3 - At the end of the winding, lock in the notches (Fig. 48B). Assemble the spring. Slip the line through the eyelet (Fig. 49 - pag. 34), pull it towards the outside and unlock. Lock the head with the knob. <p>REPLACING THE NYLON LINE (TR91E)</p> <ol style="list-style-type: none"> 1 - Press the tab (Fig. 45) and remove the cover and the internal spool. 2 - Double back the line, leaving one end 14 cm longer than the other one. Lock the line in the notch (B, Fig. 46). Wind the line in the direction of the arrow, each end in its chink, regulary, without crossing them. 3 - At the end of the winding, lock in the slits (Fig. 48A) Assemble the spring. Slip the line through the eyelet (Fig. 50 - pag. 34) and pull it towards the outside. Lock the head with the cover. 	<p>TETE A FILS DE NYLON</p> <p>Utilisez toujours le même diamètre de fil, comme celui d'origine afin de ne pas surcharger le moteur (Fig. 41-42). Fig. 43 Si vous voulez allonger le fil pendant que vous travaillez, tapez la tête nylon par terre. Le fil sortira de 2,5 cm à chaque coup. N.B.: Ne tapez pas la tête nylon sur du ciment ou sur le pavé, cela pourrait être très dangereux.</p> <p>⚠ ATTENTION - Pour réduire le risque de lésions graves, ne jamais utiliser de fils dont l'âme est en métal ou autre matériau ; toujours préférer les fils de coupe en Nylon.</p> <p>REPLACEMENT DU FIL NYLON (TR 61E)</p> <ol style="list-style-type: none"> 1 - Dévisser le pommeau (C, Fig. 44A) et enlever la bobine (D), et élever le anneau de sécurité (Fig. 44B). 2 - Plier le fil en deux en laissant une partie plus longue d'environ 10 cm que l'autre. Insérer le fil en l'entaille spécial (B, Fig. 47) sur la bobine. Enrouler, en direction de la flèche. 3 - Après avoir terminé l'enroulement du fil, bloquer-le dans les entailles spéciales, comme indiqué en la Fig. 48 B. Monter le ressort. Introduire le fil à travers les œillets (Fig. 49 - pag. 34), tirer-le vers l'extérieur et débloquer-le. Bloquer la tête avec le pommeau. <p>REPLACEMENT DU FIL NYLON (TR91E)</p> <ol style="list-style-type: none"> 1 - Appuyer la languette (Fig. 45) et enlever le couvercle et la bobine interne. 2 - Plier le fil en deux en laissant une partie plus longue d'environ 14 cm que l'autre. Bloquer le fil en l'entaille spécial (B, Fig. 46) sur la bobine. Enrouler, en direction de la flèche, chaque file en son propre logement, uniformément et sans les tresser. 3 - Après avoir terminé l'enroulement du fil, bloquer-le dans les fentes spéciales, comme indiqué en la Fig. 48A. Monter le ressort. Introduire le fil à travers les œillets (Fig. 50 - pag. 34) et tirer-le vers l'extérieur. Bloquer la tête avec le couvercle.



45

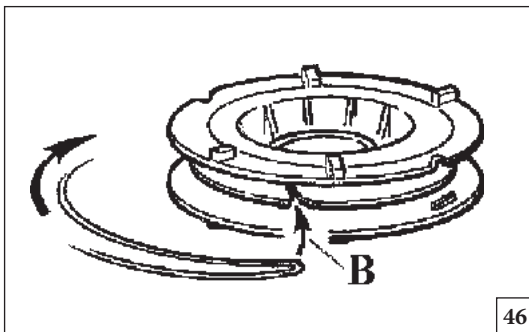

46

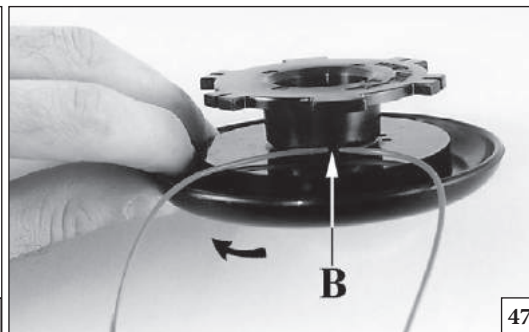

47

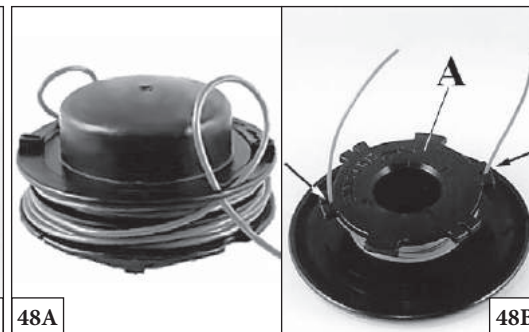

48A

48B

Deutsch

Español

Slovensky

INSTANDHALTUNG

MANTENIMIENTO

ÚDRŽBA

2-FADEN NYLONKOPF

Immer nur Nylonfäden verwenden, die den Durchmesser des Originalfadens aufweisen, um den Motor nicht zu überlasten (Abb. 41-42).

Abb. 43 Zur Verlängerung des Nylonfadens den Kopf auf den Boden schlagen. Dabei treten je 2,5 cm aus.

Anm.: Den Kopf nicht auf Zement- oder Steinböden schlagen, da das gefährlich sein könnte.

⚠ ACHTUNG - Um die Gefahr ernsthafter Verletzungen zu verringern, sollten Sie niemals Fäden mit Kern aus Metall oder anderem Material statt der Nylon-Schnittfäden benutzen.

FADEN NYLON ERSETZEN (TR 61E)

- 1 - Kugelknopf ausdrehen (C, Abb. 44A) und sowie Spule (D) abnehmen. Dann den Seegerring entfernen (Abb. 44B).
- 2 - Faden etwa in der Hälfte so knicken, daß ein Teil ca. 10 cm länger als das andere ist. Faden in der Kerbe (B, Abb. 47) auf der Spule sperren. Verwickeln in Pfeilrichtung.
- 3 - Den aufgewickelten Faden gemäß den Anleitungen von Abb. 48 B in den Schlitzen sperren. Die Fader montieren. Faden durch die Ösen (Abb. 49 - s. 34) nach außen ziehen und lösen. Kopf mit dem Kugelknopf arretieren.

FADEN NYLON ERSETZEN (TR91E)

- 1 - Lasche (Abb. 45) andrücken und Deckel sowie interne Spule abnehmen.
- 2 - Faden etwa in der Hälfte so knicken, daß ein Teil ca. 14 cm länger als das andere ist. Faden in der Kerbe (B, Abb. 46) auf der Spule sperren. Beide Fäden gleichmäßig und ohne sie zu verwickeln in Pfeilrichtung im jeweiligen Sitz aufwickeln.
- 3 - Den aufgewickelten Faden gemäß den Anleitungen von Abb. 48A in den Schlitzen sperren. Die Fader montieren. Faden durch die Ösen (Abb. 50 - s. 34) nach außen ziehen. Kopf mit dem Deckel arretieren.

CABEZAL CON HILOS DE NYLON

Use siempre hilo del mismo diámetro del hilo original para no sobrecargar el motor (Fig. 41-42).

Fig. 43 Para alargar el hilo de nylon, batir la cabeza sobre el terreno mientras se trabaja. Por cada golpe saldrán aproximadamente 2,5 cm de hilo.

NOTA: No batir la cabeza sobre el cemento o sobre el asfalto: puede ser peligroso.

⚠ ATENCIÓN - Para limitar el riesgo de lesiones graves, no utilizar nunca cables o hilos con núcleo de metal u otro material en lugar de hilos de corte en nailon.

SUBSTITUCIÓN DEL HILO DE NYLON (TR 61E)

- 1 - Destornillar el pomo (C, Fig. 44A) y extraiga la bobina (D). Luego quitar el anillo de retención (Fig. 44B).
- 2 - Doble el hilo en dos partes dejando que una resulte aproximadamente 10 cm más larga que la otra. Inserir el hilo en la correspondiente ojal de la bobina (B, Fig. 47). Arrolle hilo siguiendo la dirección que indica la flecha.
- 3 - Un vez finalizado el enrollado, bloquee cada hilo en su correspondiente muescas como se indica en la figura 48 B. Instale el muelle, pase el hilo a través de los ojales (Fig. 49 - pag. 34), tírelo hacia afuera y desbloquee. Bloquee el cabezal mediante el pomo.

SUBSTITUCIÓN DEL HILO DE NYLON (TR91E)

- 1 - Apriete la lengüeta (Fig. 45), quite la tapa y extraiga la bobina interna.
- 2 - Doble el hilo en dos partes dejando que una resulte aproximadamente 14 cm más larga que la otra. Bloquee el hilo en la correspondiente muesca de la bobina (B, Fig. 46). Arrolle uniformemente cada parte del hilo en su propio alojamiento sin enredarla con la otra y siguiendo la dirección que indica la flecha.
- 3 - Un vez finalizado el enrollado, bloquee cada hilo en su correspondiente ranura como se indica en la figura 48 A. Instale el muelle, pase el hilo a través de los ojales (Fig. 50 - pag. 34) y tírelo hacia afuera. Bloquee el cabezal mediante la tapa.

HLAVA S NYLONOVÝMI VLÁKNAMI

Používajte vždy originálne vlákno rovnakého priemeru, aby ste predišli preťaženiu motora (Obr. 41-42).

Obr. 43 Pri práci predĺžite nylonové vlákno poklepaním hlavy o zem. Pri každom poklepaní sa vlákno predĺži o 2,5 cm.

POZNÁMKA: Hlavu nekľepťe o betón alebo dlažbu: môže to byť nebezpečné.

⚠ UPOZORNENIE - Aby sa znížilo nebezpečenstvo vážneho poranenia, nikdy nepoužívajte struny ani vlákna s kovom vnútri, ani iný materiál namiesto nylonových vlákien.

VÝMENA NYLONOVÉHO VLÁKNA (TR 61E)

1. Odskrutkujte uzáver (C, Obr. 44A) a odstráňte cievku (D). Na úplné odmontovanie hlavy odstráňte objímku (Obr. 44B).
2. Vlákno zložte na polovicu, jeden koniec nechajte približne o 10 cm dlhší ako druhý. Vložte vlákno do príslušného zárezu (B, Obr. 47) na cievke. Natočte v smere šípky.
3. Po natočení vlákna ho upevnite v príslušných zárezoch ako je znázornené na obr. 48B. Namontujte pružinu. Prestrčte vlákno cez očka (Obr. 49 - str. 34), zatiahnite ho smerom von a odblokujte. Hlavu upevnite uzáverom.

VÝMENA NYLONOVÉHO VLÁKNA (TR91E)

1. Stlačte západku (Obr. 45) a odstráňte uzáver a vnútornú cievku.
2. Preložte vlákno na polovicu, nechajte jednu časť dlhšiu ako druhú o približne 14 cm. Vložte vlákno do príslušného zárezu (B, Obr. 46) na cievke. Natočte, v smere šípky, všetky vlákna v ich drážkach rovnakým spôsobom bez toho, aby ste ich prekrižili.
3. Po natočení vlákna ho upevnite v príslušných zárezoch ako je znázornené na obr. 48A. Namontujte pružinu. Prestrčte vlákno cez očka (Obr. 50 - str. 34) a zatiahnite ho smerom von. Hlavu upevnite uzáverom.

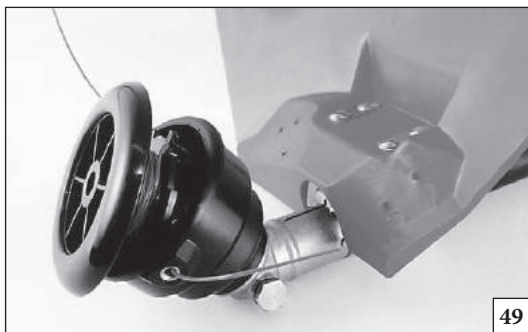

49

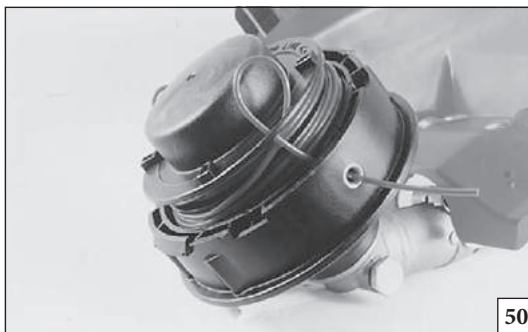

50



51

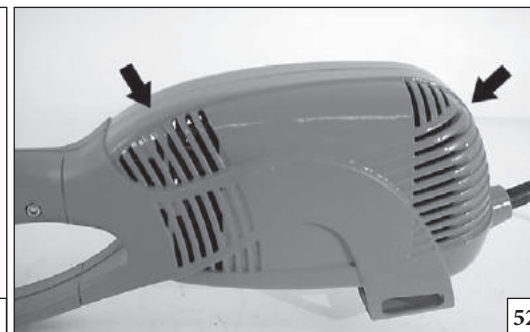

52

Italiano

English

Français

MANUTENZIONE - TRASPORTO

MAINTENANCE - TRANSPORTION

ENTRETIEN - TRANSPORT

⚠ ATTENZIONE - Disinserire la spina di collegamento alla rete prima di eseguire qualsiasi manutenzione.

Verificare che la lama tagliafilo (A, Fig. 51) montata sulla protezione di sicurezza sia affilata.

MOTORE ELETTRICO

Pulire periodicamente le griglie di raffreddamento del motore con aria compressa (Fig. 52).

⚠ Non tentare riparazioni non autorizzate e non aprire il carter motore.

TRASPORTO

⚠ Per ridurre il rischio di avviamento accidentale, non trasportare mai la macchina con la spina inserita o tenendo il dito sull'interruttore di avviamento.

⚠ WARNING - Disconnect the plug from the mains before carrying out any maintenance procedure.

Check that the line cutting blade (A, Fig. 51) fitted on the safety guard is well sharpened.

ELECTRIC MOTOR

Clean the motor cooling grating regularly with compressed air (Fig. 52).

⚠ Never attempt unauthorized repairs or open powerhead.

TRANSPORTION

⚠ To reduce the risk of unintentional starting, never carry a plugged in unit with your finger on the switch.

⚠ ATTENTION - Débranchez la prise du réseau avant d'effectuer tout entretien.

Vérifiez si la lame coupe-fil (A, Fig. 51) montée sur le capot de sécurité est bien affûtée.

MOTEUR ELECTRIQUE

Nettoyez périodiquement les grilles de refroidissement du moteur avec de l'air comprimé (Fig. 52).

⚠ Ne procéder à aucune réparation non autorisée et ne pas ouvrir le carter moteur.

TRANSPORT

⚠ Pour réduire le risque de démarrage accidentel, ne jamais transporter la trimmer électrique si elle est encore branchée ou le doigt sur l'interrupteur de démarrage.

--	--	--	--

Deutsch	Español	Slovensky
<p align="center">INSTANDHALTUNG - TRANSPORT</p>	<p align="center">MANTENIMIENTO - TRANSPORTE</p>	<p align="center">ÚDRŽBA - PREPRAVA</p>
<p>⚠ ACHTUNG - Vor jedem Wartungseingriff unbedingt den Netzstecker abziehen. Ausserdem ist sicherzustellen, daß die Fadenschneidklinge (A, Abb. 51) auf der Schneidschutzvorrichtung stets scharf geschliffen ist.</p> <p>ELEKTROMOTOR Die Belüftungsschlitze des Elektromotors in regelmässigen Zeitabständen mit Druckluft reinigen (Abb. 52).</p> <p>⚠ Nehmen Sie keine eigenmächtigen Reparaturen vor und öffnen Sie nicht das Motorgehäuse.</p> <p>TRANSPORT</p> <p>⚠ Um die Gefahr plötzlicher Starts zu verringern, sollten Sie das Gerät niemals mit angeschlossenem Stecker und Finger am Startschalter befördern.</p>	<p>⚠ ATENCION - Desconectar el enchufe de la red antes de realizar cualquier operación de mantenimiento. Controle siempre que la cuchilla corta hilos (A, Fig. 51) montada en la protección de seguridad, esté afilada.</p> <p>MOTOR ELECTRICO Limpie periódicamente las rejillas de refrigeración del motor con aire comprimido (Fig. 52).</p> <p>⚠ No intentar realizar reparaciones no autorizadas y no abrir el cárter del motor.</p> <p>TRANSPORTE</p> <p>⚠ Para reducir el riesgo de arranque accidental, no transportar nunca la máquina con la clavija introducida o con el dedo en el interruptor de arranque.</p>	<p>⚠ UPOZORNENIE - Pred vykonaním akejkoľvek údržby odpojte prístroj od siete. Skontrolujte, či je zrezávacia čepeľ (A, Obr. 51), namontovaná na ochranný kryt, nabrúsená.</p> <p>ELEKTRICKÝ MOTOR Pravidelne čistite vetracie otvory motora stlačeným vzduchom (Obr. 52).</p> <p>⚠ Nepokúšajte sa o nepovolené opravy ani neotvárajte kryt motora.</p> <p>PREPRAVA</p> <p>⚠ Aby ste znížili riziko náhodného spustenia do chodu, stroj nikdy neprenášajte, ak ostala zástrčka vsunutá v zásuvke elektrickej siete ani nedržte prst na vypínači.</p>

Italiano	English	Français
<p align="center">MANUTENZIONE - RIMESSAGGIO</p>	<p align="center">MAINTENANCE - STORAGE</p>	<p align="center">ENTRETIEN - REMISSAGE</p>
<p>MANUTENZIONE STRAORDINARIA È opportuno, a fine stagione se con uso intenso, ogni due anni con uso normale provvedere ad un controllo generale da eseguirsi con un tecnico specializzato della rete di assistenza.</p> <p>⚠ ATTENZIONE: Tutte le operazioni di manutenzione non riportate sul presente manuale devono essere effettuate da un'officina autorizzata. Per garantire un costante e regolare funzionamento della macchina, ricordate che le eventuali sostituzioni delle parti di ricambio dovranno essere effettuate esclusivamente con RICAMBI ORIGINALI.</p> <p>⚠ Eventuali modifiche non autorizzate e/o l'uso di parti di ricambio non originali possono causare lesioni gravi o mortali all'operatore o a terzi.</p> <p>RIMESSAGGIO Quando la macchina deve rimanere ferma per lunghi periodi:</p> <ul style="list-style-type: none"> - Verificare che la spina di corrente sia disinserita dalla rete di allacciamento. - Seguire tutte le norme di manutenzione precedentemente descritte. - Conservare la macchina in ambiente secco, possibilmente non a diretto contatto con il suolo e lontano da fonti di calore. - Riporre il tagliaerba elettrico lontano dalla portata dei bambini. 	<p>EXTRA MAINTANANCE ADVISABLE It is advisable to inspect the machine by a specialized technician at an authorized service network at the end of season, if used intensively, and every two years if with normal use.</p> <p>⚠ ATTENTION: All maintenance operations not reported in this manual must be carried out by an authorized Service Center. To ensure that your machine continues to function correctly, use only ORIGINAL REPLACEMENT PARTS.</p> <p>⚠ Any unauthorized changes and/or use of non-original replacement parts may result in serious injury or death to the operator or third parties.</p> <p>STORAGE If the machine is to be stored for long periods:</p> <ul style="list-style-type: none"> - Make see that the electrical plug is disconnected from the mains. - Follow all the maintenance regulations described above. - Store the saw in a dry place, preferably off the ground, and away from heat sources. - When not in use, store the lawn trimmer out of the reach of children. 	<p>ENTRETIEN EXCEPTIONNEL À la fin de la saison, si l'appareil a fait l'objet d'un usage intense, ou tous les deux ans en cas d'usage normal, faites contrôler l'appareil par un technicien spécialisé du réseau d'assistance.</p> <p>⚠ ATTENTION: Toutes les opérations d'entretien qui ne figurent pas dans ce manuel doivent être effectuées dans un atelier autorisé. Pour garantir le fonctionnement régulier et constant de l'appareil, veiller à ce que les éventuels remplacements de pièces détachées soient effectués exclusivement avec des PIÈCES DÉTACHÉES ORIGINALES.</p> <p>⚠ Toute modification non autorisée et/ou utilisation de pièces détachées non originales peut entraîner des blessures graves ou mortelles à l'opérateur ou à des tiers.</p> <p>REMISSAGE Lorsque l'appareil doit être entreposé pendant de longues périodes :</p> <ul style="list-style-type: none"> - Vérifiez si la fiche a été enlevée de la prise. - Observez toutes les règles d'entretien décrites plus haut. - Conservez la machine dans un endroit sec, si possible soulevée du sol, et à l'abri de la chaleur. - Lorsqu'il n'est pas utilisé, entreposer l'appareil hors de portée des enfants.

Deutsch	Español	Slovensky
INSTANDHAL - LÄNGERUNG	MANTENIMIENTO - ALMACENAJE	ÚDRŽBA - USKLADNENIE
<p>AUSSERORDENTLICHE WARTUNG Bei intensivem Gebrauch sollte am Ende der Saison bzw. bei normalem Gebrauch alle zwei Jahre eine Generalinspektion durch eine Fachkraft des Kundendienstnetzes ausgeführt werden.</p> <p>⚠ ACHTUNG: Alle Wartungsarbeiten, die nicht in dieser Bedienungsanleitung aufgeführt sind, müssen bei einer Vertragswerkstatt durchgeführt werden. Um einen auf Dauer einwandfreien Betrieb des Geräts zu garantieren, verwenden Sie zum Austausch defekter Teile ausschließlich ORIGINALERSATZTEILE.</p> <p>⚠ Eigenmächtige Umrüstungen bzw. die Verwendung von nicht originalen Ersatzteilen können schwere oder sogar tödliche Unfälle des Anwenders oder von Drittpersonen verursachen.</p> <p>LÄNGERUNG Bei längerem Stillstand des Geräts: - Überprüfen Sie, ob der Netzstecker gezogen worden ist. - Führen Sie alle oben aufgeführten Wartungsarbeiten durch. - Bewahren Sie die Maschine an einem trockenen Ort, nach Möglichkeit nicht mit direktem Kontakt zum Boden und von Wärmequellen entfernt auf. - Den Elektrotrimmer außerhalb der Reichweite von Kindern aufbewahren.</p>	<p>MANTENIMIENTO EXTRAORDINARIO Se aconseja hacer revisar el equipo por un técnico especializado del servicio de asistencia, todos los años si el uso es intensivo o cada dos años si el uso es normal.</p> <p>⚠ ATENCION: Todas las operaciones de mantenimiento no indicadas en el presente manual deben ser efectuadas en un taller autorizado. Para garantizar un funcionamiento constante y regular de la máquina, es indispensable utilizar exclusivamente REPUESTOS ORIGINALES.</p> <p>⚠ Eventuales modificaciones no autorizadas y/o el uso de repuestos no originales pueden causar lesiones graves o mortales al usuario y a terceros.</p> <p>ALMACENAJE Si la máquina no se va a utilizar durante un tiempo prolongado: - Verificar que la máquina este desenchufada. - Seguir todas las normas de mantenimiento descritas precedentemente. - Conservar la maquina en ambiente seco, posiblemente no en contacto directo con el suelo y lejana de fuentes de calor. - Guardar el orilladora eléctrica fuera del alcance de los niños.</p>	<p>MIMORIADNA ÚDRŽBA Po ukončení sezóny, po intenzívnom používaní alebo vždy po dvoch rokoch bežného používania zabezpečte generálnu kontrolu, ktorú musí vykonať špecializovaný technik autorizovaného strediska.</p> <p>⚠ UPOZORNENIE: Všetky operácie, ktoré nie sú opísané v tomto návode, musia byť vykonané autorizovaným servisom. Aby bola zaručená nepretržitá a správna činnosť stroja, nezabudnite, že pri prípadnej výmene jeho dielov sa musia použiť výhradne ORIGINÁLNE NÁHRADNÉ DIELY.</p> <p>⚠ Prípadné nepovolené zmeny a/alebo použitie neoriginálnych náhradných dielov môže spôsobiť vážne poranenie obsluhujúceho pracovníka, jeho smrť alebo smrť a poranenie iných osôb.</p> <p>USKLADNENIE Ak ostane stroj bez používania dlhú dobu: - Skontrolujte, či je píla odpojená od siete. - Dodržte všetky pravidlá údržby uvedené vyššie. - Prístroj skladujte v suchom prostredí, najlepšie nie priamo na zemi a v dostatočnej vzdialenosti od zdrojov tepla. - Prístroj skladujte mimo dosahu detí.</p>

I DATI TECNICI
GB TECHNICAL DATA

F DONNEES TECHNIQUES
D TECHNISCHE ANGABEN

E DATOS TECNICOS
SK TECHNICKÉ ÚDAJE

		TR61E	TR91E
Motore elettrico monofase - Single-phase motor - Moteur électrique monophasé - Motor einphasiger - Motor elétrico monofásico - Jednofázový elektrický motor		EMAK	
Tensione - Voltage - Tension - Spannung - Tensión - Napätie	V	230	230
Intensità nominale - Current Input - Intensité nominale - Leistungsaufnahme - Intensidad nominal - Prúd	A	3.0	4.2
Frequenza - Frequency - Fréquence - Frequenz - Frecuencia - Frekvencia	Hz	50	50
Potenza - Power - Puissance - Leistung - Potencia - Výkon	W	600	850
Larghezza di taglio - Cutting width - Largeur de coupe - Schnittbreite - Ancho de corte - Šírka rezu	cm	37	
Peso - Weight - Poids - Gewicht - Peso - Hmotnosť	kg	3.2	3.5

I DATI TECNICI
GB TECHNICAL DATA

F DONNEES TECHNIQUES
D TECHNISCHE ANGABEN

E DATOS TECNICOS
SK TECHNICKÉ ÚDAJE

**Dispositivi di taglio consigliati - Recommended cutting attachments - Outils de coupe recommandés -
Empfohlene Schneidwerkzeuge - Accesorios de corte recomendados - Odporúčané rezné nástroje**

Modello Model Modèle Modell Modelo Modely	Dispositivi di taglio Cutting attachments Outils de coupe Schneidwerkzeuge Accesorios de corte Rezné nástroje		Protezione Guards Protections Abdeckungen Protectores Ochranné štíty
TR 61E		P.N. 60012019AR	P.N. 60022007R
TR 91E			P.N. 60032012
TR 61E		P.N. 6308011A	P.N. 60022007R
TR 91E			P.N. 60032012



ATTENZIONE!!!

Il rischio di infortuni è maggiore in caso di dispositivi di taglio errati! Utilizzare esclusivamente i dispositivi di taglio e le protezioni raccomandate.



WARNING!!!

Using an incorrect cutting attachment increases the risk of accidents! Only use the recommended cutting attachments.



ATTENTION!!!

Les risques d'accidents augmentent si la machine n'est pas équipée des bons dispositifs de coupe ! Utiliser exclusivement les dispositifs de coupe et les protections recommandées.



ACHTUNG!!!

Bei falschen Schneidwerkzeugen ist die Verletzungsgefahr größer! Verwenden Sie ausschließlich die empfohlenen Schneidwerkzeuge und Schutzvorrichtungen.



¡¡¡ATENCIÓN!!!

El riesgo de accidente aumenta si se utilizan dispositivos de corte no adecuados. Utilizar exclusivamente los dispositivos de corte y las protecciones recomendadas.





POZOR!!!

Riziko poranenia sa zvyšuje montážou nesprávnych rezacích zariadení! Používajte výhradne odporúčané rezacie zariadenia.

I DATI TECNICI
GB TECHNICAL DATA

F DONNEES TECHNIQUES
D TECHNISCHE ANGABEN

E DATOS TECNICOS
SK TECHNICKÉ ÚDAJE

			TR 61E	TR 91E
				
Pressione acustica - Pressure level - Pression acoustique - Schalldruck - Presión acustica - Hladina akustického tlaku	dB (A)	L_{pA} EN 786/A1	86.0	87.0
Incertezza - Uncertainty - Incertitude - Unsicherheit - Incertidumbre - Tolerancia	dB (A)		2.0	2.0
Livello di potenza acustica misurato - Measured sound power level - Niveau de puissance acoustique mesuré - Schalleistungspegel gemessen - Nivel de potencia acústica medido - Nameraná hladina akustického výkonu	dB (A)	2000/14/EC EN 22868 EN ISO 3744	95.0	95.0
Incertezza - Uncertainty - Incertitude - Unsicherheit - Incertidumbre - Incerteza	dB (A)		1.0	1.0
Livello potenza acustica garantita - Guaranteed sound power level - Niveau puissance acoustique assuré - Garantierter akustischer Schalleistungspegel - Nivel potencia acústica garantizado - Zaručená hladina akustického výkonu	dB (A)	L_{WA} 2000/14/EC EN 22868 EN ISO 3744	96.0	96.0
Livello di vibrazione - Vibration level - Niveau de vibration - Vibrationspegel - Nivel de vibracion - Úroveň vibrácií	m/s²	EN 786A1	5.4 (sx) 3.1 (dx)	6.4 (sx) 6.0 (dx)
Incertezza - Uncertainty - Incertitude - Unsicherheit - Incertidumbre - Tolerancia	m/s²	EN 12096	2.0	2.0

NOTE:

DICHIARAZIONE DI CONFORMITÀ	DECLARATION OF CONFORMITY	DECLARATION DE CONFORMITÉ	KONFORMITÄTS - ERKLÄRUNG	DECLARACION DE CONFORMIDAD	VYHLÁSENIE O ZHODE
Italiano	English	Français	Deutsch	Español	Slovensky
Il sottoscritto,	The undersigned,	Je soussigné,	Der Unterzeichnende im Namen der,	El abajo firmante,	Dolupodpísaný,
EMAK spa via Fermi, 4 - 42011 Bagnolo in Piano (RE) ITALY					
dichiara sotto la propria responsabilità che la macchina:	declares under its own responsibility that the machine:	déclare sous sa propre responsabilité que la machine:	erklärt auf eigene Verantwortung daß die Maschine:	declara bajo su responsabilidad que la máquina:	Vyhlasuje na svoju výhradnú zodpovednosť, že stroj:
1. Genere: tagliaerba elettrico	1. Type: lawn trimmer	1. Catégorie: trimmer électrique	1. Baurt: elektrotrimmer	1. Género: orilladora eléctrica	1. Typ: elektrická kosačka
2. Marca: / Tipo:	2. Trademark: / Type:	2. Marque: / Type:	2. Marke: / Typ:	2. Marca: / Tipo:	2. Ochranná známka: / Typ:
OLEO-MAC TR 61 E - TR 91 E					
3. identificazione di serie	3. serial identification	3. identification de série	3. Serien-Identifizierung	3. identificación de serie	3. Identifikácia série
313 XXX 0001 - 313 XXX 9999 (TR 61E) - 314 XXX 0001 - 314 XXX 9999 (TR 91E)					
è conforme alle prescrizioni della direttiva	complies with the requirements established by directive	est conforme aux spécifications de la directive	den Bestimmungen des Erlasses	cumple los requisitos de la directiva	Spĺňa požiadavky stanovené smernicou
2006/42/EC - 2006/95/EC - 2004/108/EC - 2000/14/EC					
è conforme alle disposizioni delle seguenti norme armonizzate:	conforms with the provisions of the following harmonised standards:	est conforme aux recommandations des normes harmonisées suivantes:	ist konform mit den Bestimmungen der folgenden harmonisierten Normen:	cumple las siguientes normas armonizadas:	Spĺňa požiadavky nasledujúcich harmonizovaných noriem:
EN 55014 - EN 61000-3-2 - EN 61000-3-3 - EN 786 - EN 60335-2-91					
Procedura per valutazione di conformità seguita	Conformity assessment procedure followed	Procédures suivies pour l'évaluation de la conformité	Verfahren zur Konformitätsbeurteilung durchgeführt	Procedimientos utilizados para determinar la conformidad	Bol dodržaný postup hodnotenia
Annex VI - 2000/14/EC					

DICHIARAZIONE DI CONFORMITÀ	DECLARATION OF CONFORMITY	DECLARATION DE CONFORMITÉ	KONFORMITÄTS - ERKLÄRUNG	DECLARACION DE CONFORMIDAD	VYHLÁSENIE O ZHODE
Italiano	English	Français	Deutsch	Español	Slovensky
Livello di potenza acustica misurato	Measured sound power level	Niveau de puissance acoustique mesuré	Schalleistungspegel gemessen	Nivel de potencia acústica medido	Nameraná úroveň zvukového výkonu
95.0 dB (A)					
Livello di potenza acustica garantita:	Guaranteed sound power level:	Niveau de puissance acoustique garanti:	Garantierter akustischer Schalleistungspegel:	Nivel de potencia acústica garantizado:	Zaručená hladina akustického výkonu
96.0 dB (A)					
Nome e indirizzo dell'Ente notificatore:	Name and address of the notified body:	Nom et adresse du Bureau de notification:	Name und Anschrift der Zertifizierungsstelle:	Nombre y dirección del organismo notificador:	Názov a adresa notifikovaného orgánu
DPLF Pruf - und Zertifizierungstelle - Postfach 41 03 56 - D 34114 Kassel - EC number 0363					
Tipo del dispositivo di taglio: filo di nylon	Type of cutting device: nylon line	Genre du dispositif de coupe: fil de nylon	Art der Schneidevorrichtung: Nylonfadens	Tipo del dispositivo de corte: hilo de nylon	Typ rezného zariadenia: nylonový vlasec
Larghezza di taglio:	Cutting width:	Largeur de coupe:	Schnittbreite:	Anchura de corte:	Šírka rezania
37 cm					

Fatto a / Fait à / made at / Aufgesetzt in / Hecho en / Miesto výroby: Bagnolo in piano (RE) Italy - via Fermi, 4

Data / Date / Datum / Fecha / Dátum: 15/04/2010

  **Emak**[®]
Fausto Bellamico - President

Documentazione Tecnica depositata in Sede Amministrativa - Direzione Tecnica.
 Technical documentation available by the administrative authorities - Technical Department.
 Documentation technique déposée auprès du Siège Administratif - Direction Technique.
 Am Geschäftssitz hinterlegte technische Dokumentation - Technische Leitung.
 Documentación técnica depositada en sede administrativa - Dirección técnica.
 Technická dokumentácia je uložená v administratívnom sídle - Technická správa.

Tabella di manutenzione

Le seguenti frequenze di manutenzione si riferiscono soltanto alle normali condizioni di utilizzo. Se l'uso giornaliero è più lungo di quello normale o in presenza di condizioni di taglio avverse, le frequenze consigliate devono essere ravvicinate in maniera appropriata		Prima di ciascun utilizzo	Mensilmente	In caso di danni o malfunzionamento	In base alle esigenze	6 mesi o 50 ore	1 anno o 100 ore
Unità intera	Ispezionare (perdite, incrinature e usura)	X					
	Pulire al termine del lavoro giornaliero	X					
Comandi (interruttore di funzionamento, interruttore di sicurezza)	Verificare il funzionamento	X					
Accessori di taglio	Ispezionare (danni e usura)	X					
Protezione dell'apparato di taglio	Ispezionare (danni e usura)	X					
	Sostituire			X	X		
Tutte le viti e i dadi accessibili	Ispezionare	X					
	Stringere nuovamente		X				
Feritoie carter motore	Pulire	X					
Cavo alimentazione	Ispezionare: danni e usura	X					

Maintenance Chart

Please note that the following maintenance intervals apply for normal operating conditions only. If your daily work requires longer than normal or harsh cutting conditions are present, then the suggested intervals should be shortened accordingly.		Before Each Use	Monthly	If Damaged or Faulty	As Required	6 months or 50 hrs.	1 year or 100 hrs.
Complete Machine	Inspect (Leaks, Cracks, and Wear)	X					
	Clean after finishing daily work	X					
Controls (On/Off switch, Safety switch)	Check Operation	X					
Cutting Attachments	Inspect (Damage and Wear)	X					
Cutting Attachments Guard	Inspect (Damage and Wear)	X					
	Replace			X	X		
All Accessible Screws and Nuts (Not Adjusting Screws)	Inspect	X					
	Retighten		X				
Motor crankcase louvers	Clean	X					
Power cable	Inspect (Damage and Wear)	X					

Tableau d'entretien

Veillez noter que les intervalles d'entretien suivant s'appliquent exclusivement à une utilisation en conditions normales. Si vos travaux de coupe quotidien requièrent une durée d'utilisation plus longue que la normale ou si les conditions de coupe sont difficiles, raccourcissez en conséquence les intervalles suggérés.		Avant chaque utilisation	Une fois par mois	Si endommagée ou défectueuse	Selon besoins	Tous les 6 mois ou 50h	Tous le ans ou 100h
Intégralité de la débroussaileuse	Inspection (fruités, craquelures et niveau d'usure)	X					
	Nettoyage quotidiennement après le travail	X					
Commandes (Interrupteur de fonctionnement, Interrupteur de sécurité)	Contrôle du fonctionnement	X					
Outils de coupe	Inspection (dégâts et niveau d'usure)	X					
Protection des outils de coupe	Inspection (dégâts et niveau d'usure)	X					
	Remplacement			X	X		
Toute la visserie accessible	Inspection	X					
	Resserage		X				
Fentes du carter moteur	Nettoyer	X					
Câble d'alimentation	Vérifier: dommages et niveau d'usure	X					

Wartungsplan

Bitte beachten Sie, dass die nachfolgenden Wartungsintervalle nur für normalen Betrieb gelten. Wenn Ihre täglichen Arbeitszeiten länger als üblich sind oder bei rauen Einsatzbedingungen müssen die angegebenen Intervalle entsprechend verkürzt werden		Vor jedem Gebrauch	Monatlich	Falls beschädigt oder fehlerhaft	Wie erforderlich	6 Monate oder 50 Std.	1 Jahr oder 100 STd.
Komplette Maschine	Inspection (fruités, craquelures et niveau d'usure)	X					
	Nettoyage quotidiennement après le travail	X					
Bedienelemente (Ein/Ausschalter, Sicherheitsschalter)	Funktion prüfen	X					
Schneidwerkzeuge	Prüfen (Beschädigung und Verschleiß)	X					
Abdeckung für Schneidwerkzeuge	Prüfen (Beschädigung, und Verschleiß)	X					
	Austauschen			X	X		
Alle zugänglichen Schrauben und Mutter	Prüfen	X					
	Nachziehen		X				
Belüftungsschlitze am Motorgehäuse	Reinigen	X					
Stromkabel	Inspektionen: Schäden und Verschleiß	X					

Tabla de mantenimiento

Tenga en cuenta que los siguientes intervalos de mantenimiento se aplican solamente en condiciones de funcionamiento normales. Si para su trabajo diario es necesario utilizar la desbrozadora durante más tiempo del normal, o si las condiciones de corte son duras, los intervalos sugeridos se deberán ajustar en consecuencia.		Antes de cada uso	Mensualmente	Si hay daños o defectos	Según sea necesario	Cada año o 50 horas	Cada año o 100 horas
Toda la máquina	Inspeccionar (fugas, grietas y desgaste)	X					
	Limpiar tras finalizar el trabajo diario	X					
Controles (Interruptor de funcionamiento, Interruptor de seguridad)	Comprobar el funcionamiento	X					
Accesorios de corte	Inspeccionar (daños y desgaste)	X					
Protector de los accesorios de corte	Inspeccionar (daños y desgaste)	X					
	Sustituir			X	X		
Todas las tuercas y tornillos accesibles	Inspeccionar	X					
	Volver a apretar		X				
Renuras del cárter del motor	Limpiar	X					
Cable de alimentación	Inspeccionar: daños y desgaste	X					

Tabuľka údržby

Prosím, nezabudnite, že nasledujúce intervaly údržby sa vzťahujú iba na normálne pracovné podmienky. Ak pracujete dlhšie ako za normálnych pracovných podmienok alebo za namáhavých podmienok, potom treba odporúčané intervaly primerane skrátiť		Pred každým použitím	Mesačne	Ak zistíte poškodenie alebo poruchu	Podľa potreby	Kazých 6 mesiacov alebo 50 hod.	Raz za 1 rok alebo 100 hod.
Celý stroj	Kontrola (Úniky, praskliny a opotrebovanie)	X					
	Vyčistenie po ukončení dennej práce	X					
Kontroly (Vypínač, Poistka vypínača)	Kontrola činnosti	X					
Rezný nástroj	Kontrola (Poškodenie, ostrosť a opotrebovanie)	X					
Kryt rezného nástroja	Kontrola (Poškodenie a opotrebovanie)	X					
	Výmena			X	X		
Všetky prístupné skrutky a matice	Kontrola	X					
	Utiahnutie		X				
Rebrovanie krytu motora	Vyčistiť	X					
Prívodný napájací kábel	Skontrolovať: poškodenie a opotrebovanie	X					

RISOLUZIONE DEI PROBLEMI



ATTENZIONE: fermare sempre l'unità e scollegare il cavo d'alimentazione prima di effettuare tutte le prove correttive raccomandate nella tabella sottostante, tranne che venga richiesto il funzionamento dell'unità.

Quando si sono verificate tutte le possibili cause e il problema non è risolto, consultare un Centro Assistenza Autorizzato. Se si verifica un problema che non è elencato in questa tabella, consultare un Centro Assistenza Autorizzato.

PROBLEMA	POSSIBILI CAUSE	SOLUZIONE
Il motore non si avvia o ha un funzionamento irregolare (Assicurarsi che il cavo di alimentazione sia collegato alla rete)	<ol style="list-style-type: none"> 1. Cavo alimentazione danneggiato 2. Motore danneggiato 3. Spazzole usurate o danneggiate 	<ol style="list-style-type: none"> 1. Sostituire: contattare un Centro Assistenza Autorizzato 2. Sostituire: contattare un Centro Assistenza Autorizzato 3. Sostituire: contattare un Centro Assistenza Autorizzato
Il motore non raggiunge la piena velocità.	<ol style="list-style-type: none"> 1. Tensione di rete e frequenza non corrette 2. Lunghezza e sezione della prolunga non corrette 	<ol style="list-style-type: none"> 1. Verificare le caratteristiche della rete 2. Lunghezze consigliate per cavi di prolunga (230V); vedi tabella nel capitolo Avviamento (Pag. 20)
Eccessivo scintillio delle spazzole	Spazzole usurate o danneggiate	Sostituire: contattare un Centro Assistenza Autorizzato
Il motore parte e funziona, ma l'utensile di taglio non ruota ATTENZIONE:  Non toccare mai il dispositivo di taglio quando il motore è in funzione.	<ol style="list-style-type: none"> 1. Giunto o albero trasmissione danneggiato 	<ol style="list-style-type: none"> 1. Sostituire se necessario; contattare un Centro Assistenza Autorizzato

TROUBLESHOOTING CHART



WARNING: Always stop unit and disconnect the power cable from the mains before performing all of the recommended remedies below except remedies that require operation of the unit.

When you have checked all the possible causes listed and you are still experiencing the problem, see your Servicing Dealer. If you are experiencing a problem that is not listed in this chart, see your Servicing Dealer for service.

PROBLEM	POSSIBLE CAUSE	SOLUTION
The motor doesn't start or runs unevenly. (Ensure that the power cable is connected to the mains)	<ol style="list-style-type: none"> 1. Power cable damaged 2. Motor damaged 3. Brushes worn or damaged 	<ol style="list-style-type: none"> 1. Replace: contact an Authorised Service Centre 2. Replace: contact an Authorised Service Centre 3. Replace: contact an Authorised Service Centre
Engine does not reach full speed.	<ol style="list-style-type: none"> 1. Mains voltage and frequency incorrect 2. Length and section of extension cable incorrect 	<ol style="list-style-type: none"> 1. Check the mains rating information 2. Recommended lengths for extension cables (230V); see table in the Starting section (Page 20)
Excessive sparking of the brushes	Brushes worn or damaged	Replace: contact an Authorised Service Centre
Engine starts and runs, but cutting attachment is not rotating WARNING:  Never touch the cutting attachment while the engine is running.	<ol style="list-style-type: none"> 1. Joint or transmission shaft damaged 	<ol style="list-style-type: none"> 1. Replace if necessary - contact a Servicing Dealer.

RÉSOLUTION DES PROBLÈMES



ATTENTION : toujours arrêter l'outil et débrancher le câble d'alimentation du réseau avant d'intervenir selon les indications du tableau ci-dessous, sauf indication contraire.

Si le problème persiste après avoir vérifié toutes les causes possibles indiquées, contacter un Centre d'Assistance Agréé. En cas de problème non référencé dans ce tableau, contacter un Centre d'Assistance Agréé.

PROBLÈME	CAUSES PROBABLES	SOLUTION
Le moteur ne démarre pas ou ne tourne pas régulièrement. (S'assurer que le câble d'alimentation est branché au réseau)	<ol style="list-style-type: none"> 1. Câble d'alimentation endommagé 2. Moteur endommagé 3. Brosses usées ou endommagées 	<ol style="list-style-type: none"> 1. Remplacement : contacter un Centre d'Assistance Agréé 2. Remplacement : contacter un Centre d'Assistance Agréé 3. Remplacement : contacter un Centre d'Assistance Agréé
Le moteur n'atteint pas le régime maxi	<ol style="list-style-type: none"> 1. Tension de réseau et fréquence non correctes 2. Longueur et section de la rallonge non correctes 	<ol style="list-style-type: none"> 1. Vérifier les caractéristiques du réseau 2. Longueurs conseillées pour les rallonges (230V) ; voir tableau au chapitre Démarrage (Page 20)
Trop d'étincelles sur les brosses	Brosses usées ou endommagées	Remplacement: contacter un Centre d'Assistance Agréé
Le moteur démarre et tourne, mais l'outil de coupe ne tourne pas	<ol style="list-style-type: none"> 1. Joint ou arbre de transmission endommagé 	<ol style="list-style-type: none"> 1. Remplacer si nécessaire; contacter un Centre d'Assistance Agréé



ATTENTION : Ne jamais toucher l'outil de coupe lorsque le moteur tourne.

STÖRUNGSBEHEBUNG



ACHTUNG: stellen Sie vor Durchführung der in untenstehender Tabelle empfohlenen Prüfungen das Gerät immer ab, sofern nicht dessen Betrieb ausdrücklich erforderlich ist.

Wenn alle möglichen Ursachen überprüft wurden, die Störung jedoch nicht behoben werden konnte, wenden Sie sich bitte an eine autorisierte Kundendienststelle. Wenn ein Problem auftritt, das nicht in dieser Tabelle aufgeführt ist, wenden Sie sich bitte an eine autorisierte Kundendienststelle.

PROBLEM	MÖGLICHE URSACHEN	ABHILFE
Der Motor startet nicht oder läuft unregelmäßig. (Das Stromkabel muss am Netz angeschlossen sein)	<ol style="list-style-type: none"> 1. Stromkabel beschädigt 2. Motor beschädigt 3. Bürsten verschlissen oder beschädigt 	<ol style="list-style-type: none"> 1. Austauschen: wenden Sie sich an eine autorisierte Kundendienststelle 2. Austauschen: wenden Sie sich an eine autorisierte Kundendienststelle 3. Austauschen: wenden Sie sich an eine autorisierte Kundendienststelle
Der Motor erreicht die Höchstgeschwindigkeit nicht.	<ol style="list-style-type: none"> 1. Falsche Netzspannung und -frequenz 2. Länge und Querschnitt des Verlängerungskabels nicht vorschriftsmäßig 	<ol style="list-style-type: none"> 1. Eigenschaften des Stromnetzes überprüfen 2. Empfohlene Länge für Verlängerungskabel (230V); siehe Tabelle im Kapitel Start (Seite 21)
Übermäßige Funkenbildung der Bürsten	Bürsten verschlissen oder beschädigt	Austauschen: wenden Sie sich an eine autorisierte Kundendienststelle
Motor startet und läuft, aber das Schneidwerkzeug dreht nicht	<ol style="list-style-type: none"> 1. Kupplung oder Antriebswelle beschädigt 	<ol style="list-style-type: none"> 1. Ggf. austauschen; wenden Sie sich an eine autorisierte Servicestelle



ACHTUNG: Berühren Sie das Schneidwerkzeug niemals bei laufendem Motor.

RESOLUCIÓN DE PROBLEMAS



ATENCIÓN: parar la unidad y desconectar el cable de alimentación de la red antes de realizar todas las pruebas correctivas recomendadas en la tabla siguiente, a no ser que sea necesario el funcionamiento de la unidad.

Una vez verificadas todas las posibles causas, si el problema no se resuelve, llamar a un Centro de Asistencia Autorizado. Si se observa un problema no listado en esta tabla, llamar a un Centro de Asistencia Autorizado.

PROBLEMA	POSIBLES CAUSAS	SOLUCIÓN
El motor no arranca o tiene un funcionamiento irregular. (Comprobar que el cable de alimentación esté conectado a la red)	<ol style="list-style-type: none"> 1. Cable de alimentación dañado 2. Motor dañado 3. Escobillas desgastadas o dañadas 	<ol style="list-style-type: none"> 1. Sustituir: contactar con un Centro de Asistencia Autorizado 2. Sustituir: contactar con un Centro de Asistencia Autorizado 3. Sustituir: contactar con un Centro de Asistencia Autorizado
El motor no alcanza la máxima velocidad.	<ol style="list-style-type: none"> 1. Tensión de red y frecuencia no correctas 2. Longitud y sección del alargador no correctas 	<ol style="list-style-type: none"> 1. Verificar las características de la red 2. Longitudes recomendadas para los alargadores (230V); ver la tabla del capítulo Puesta en funcionamiento (Pág.21)
Las escobillas hacen demasiado ruido	Escobillas desgastadas o dañadas	Sustituir: contactar con un Centro de Asistencia Autorizado
El motor arranca y funciona, pero la herramienta de corte no gira. ATENCIÓN: No tocar nunca el dispositivo de corte con el motor en funcionamiento.	<ol style="list-style-type: none"> 1. Cardán o eje de transmisión dañado 	<ol style="list-style-type: none"> 1. Sustituir si es necesario; contactar con un Centro de Asistencia Autorizado

RIEŠENIE PROBLÉMOV



POZOR: jednotku vždy zastavte a odpojte sviečku, až potom urobte všetky nápravné opatrenia podľa tabuľky dolu, samozrejme okrem tých, pri ktorých sa vyžaduje, aby bola jednotka v chode.

Ak sa vám nepodarilo problém odstrániť ani po overení všetkých príčin, obráťte sa na autorizovaný servis. Ak príčina problému nie je uvedená v tejto tabuľke, obráťte sa na autorizovaný servis.

PROBLÉM	MOŽNÉ PRÍČINY	RIEŠENIE
Motor sa nenašartuje alebo je jeho chod nepravidelný. (Uistite sa, že je prívodný elektrický kábel zapojený do elektrickej siete)	<ol style="list-style-type: none"> 1. Prívodný elektrický kábel je poškodený 2. Poškodený motor 3. Opatrebované alebo poškodené kefy 	<ol style="list-style-type: none"> 1. Výmena: Zavolajte autorizované servisné stredisko 2. Výmena: Zavolajte autorizované servisné stredisko 3. Výmena: Zavolajte autorizované servisné stredisko
Motor nedosiahne plnú rýchlosť.	<ol style="list-style-type: none"> 1. Napätie siete alebo kmitočet nie sú správne 2. Dĺžka a prierez predĺžovacieho kábla nie sú správne 	<ol style="list-style-type: none"> 1. Skontrolujte charakteristiky siete 2. Odporúčané dĺžky predĺžovacích káblov (230V); pozrite pokyny v kapitole Spustenie do prevádzky (str. 21)
Nadmerné iskrenie štetiek	Opatrebované alebo poškodené kefy	Výmena: Zavolajte autorizované servisné stredisko
Motor sa našartuje a funguje, ale rezacie zariadenie sa neotáča	<ol style="list-style-type: none"> 1. Poškodený spoj alebo hriadeľ 	<ol style="list-style-type: none"> 1. V prípade potreby ich vymeňte; zavolajte autorizované servisné stredisko



POZOR: Nikdy sa nedotýkajte rezacieho mechanizmu, kým je motor v činnosti.

CERTIFICATO DI GARANZIA

WARRANTY CERTIFICATE

CERTIFICAT DE GARANTIE

Questa macchina è stata concepita e realizzata attraverso le più moderne tecniche produttive. La Ditta costruttrice garantisce i propri prodotti per un periodo di 24 mesi dalla data di acquisto per utilizzo privato/hobbistico. La garanzia è limitata a 12 mesi in caso di uso professionale.

Condizioni generali di garanzia

- La garanzia viene riconosciuta a partire dalla data d'acquisto. La Ditta costruttrice tramite la rete di vendita ed assistenza tecnica sostituisce gratuitamente le parti difettose dovute a materiale, lavorazioni e produzione. La garanzia non toglie all'acquirente i diritti legali previsti dal codice civile contro le conseguenze dei difetti o vizi causati dalla cosa venduta.
- Il personale tecnico interverrà il più presto possibile nei limiti di tempo concessi da esigenze organizzative.
- Per richiedere l'assistenza in garanzia è necessario esibire al personale autorizzato il sotto riportato certificato di garanzia timbrato dal rivenditore, compilato in tutte le sue parti e corredato di fattura d'acquisto o scontrino fiscalmente obbligatorio comprovante la data d'acquisto.**
- La garanzia decade in caso di:
 - Assenza palese di manutenzione,
 - Utilizzo non corretto del prodotto o manomissioni,
 - Utilizzo di lubrificanti o combustibili non adatti,
 - Utilizzo di parti di ricambio o accessori non originali,
 - Interventi effettuati da personale non autorizzato.
- La Ditta costruttrice esclude dalla garanzia i materiali di consumo e le parti soggette ad un normale logorio di funzionamento.
- La garanzia esclude gli interventi di aggiornamento e miglioramento del prodotto.
- La garanzia non copre la messa a punto e gli interventi di manutenzione che dovessero occorrere durante il periodo di garanzia.
- Eventuali danni causati durante il trasporto devono essere immediatamente segnalati al trasportatore pena il decadere della garanzia.
- Per i motori di altre marche (Briggs & Stratton, Tecumseh, Kawasaki, Honda, ecc.) montati sulle nostre macchine, vale la garanzia concessa dai costruttori del motore.
- La garanzia non copre eventuali danni, diretti o indiretti, causati a persone o cose da guasti della macchina o conseguenti alla forzata sospensione prolungata nell'uso della stessa.

This machine has been designed and manufactured using the most modern techniques. The manufacturer guarantees the machine to be free from defects for a period of 24 months from the date of purchase provided it is used exclusively for private/hobby purposes. If the machine is used for professional purposes, the warranty period shall terminate after a period of 12 months.

Limited warranty

- The warranty period starts on the date of sale. The manufacturer, acting through the sales and technical assistance network, shall replace free of charge any parts proven defective in material, machining or manufacturing. The warranty does not affect the purchaser's rights as established under legislation governing the consequences of defects in the machine.
- Technical personnel will undertake the necessary repairs in the minimum time possible, compatible with organisational needs.
- To make any claim under the warranty, this certificate of warranty, fully compiled, bearing the dealer's stamp, and accompanied by the invoice or receipt showing the date of purchase, must be displayed to the personnel authorised to approve work.**
- The warranty shall be null and void if:
 - the machine has evidently not been serviced correctly,
 - the machine has been used for improper purposes or has been modified in any way,
 - unsuitable lubricants and fuels have been used,
 - non-original spare parts and accessories have been fitted,
 - work has been done on the machine by unauthorised personnel.
- The warranty does not cover consumables or parts subject to normal wear.
- The warranty does not cover work to update or improve the machine.
- The warranty does not cover any preparation or servicing work required during the warranty period.
- Damage incurred during transport must be immediately brought to the attention of the carrier: failure to do so shall render null and void the warranty.
- Engines of other manufacturers (Briggs & Stratton, Tecumseh, Kawasaki, Honda, etc.) fitted to our machines are covered by the warranties of the engine manufacturer.
- The warranty does not cover injury or damage caused directly or indirectly to persons or things by defects in the machine or by periods of extended disuse of the machine resulting from the said defects.

Cette machine a été conçue et réalisée avec les techniques de production les plus modernes. Le fabricant garantit ses produits pour une période de 24 mois à compter de la date d'achat en cas d'utilisation à titre privé. La période de garantie est limitée à 12 mois en cas d'emploi professionnel.

Conditions générales de garantie

- La garantie est reconnue à compter de la date d'achat. Par le biais de son réseau de vente et d'assistance technique, le fabricant remplace gratuitement les pièces défectueuses dues au matériel, aux usinages et à la production. La garantie n'élimine pas, pour l'acquéreur, les droits légaux prévus par le Code Civil contre les conséquences des défauts ou des anomalies dus à l'objet vendu.
- Le personnel technique interviendra le plus vite possible dans les délais liés aux exigences organisationnelles.
- Pour demander l'assistance sous garantie, il est nécessaire de présenter au personnel agréé le certificat de garantie joint ci-dessous, qui devra être timbré par le revendeur, rempli intégralement et accompagné de la facture ou du reçu de caisse qui doit obligatoirement être remis pour prouver la date d'achat.**
- La garantie perd toute valeur en cas de :
 - Manque évident d'entretien.
 - Utilisation incorrecte ou transformations non autorisées du produit.
 - Utilisation de lubrifiants ou de combustibles inappropriés.
 - Utilisation de pièces de rechange ou d'accessoires non d'origine.
 - Interventions effectuées par du personnel non autorisé à ce faire.
- Le fabricant exclut de la garantie les pièces consommables et celles qui sont soumises à une usure normale due au fonctionnement.
- La garantie exclut les interventions de mise à jour et d'amélioration du produit.
- La garantie ne couvre pas la mise au point et les interventions susceptibles de s'avérer nécessaires au cours de la période de garantie.
- Tout dommage éventuellement subi au cours du transport doit être signalé sans retard au transporteur sous peine d'annulation de la garantie.
- Pour les moteurs d'autres marques (Briggs & Stratton, Tecumseh, Kawasaki, Honda, etc.) montés sur nos machines, la garantie appliquée sera celle qui est accordée par le fabricant du moteur en question.
- La garantie ne couvre pas les éventuels dommages directs ou indirects subis par les personnes ou par les biens matériels à la suite de pannes de la machine ou dépendant d'une longue suspension forcée de l'emploi de cette dernière.

MODELLO - MODEL

DATA - DATE

MODELE

DATE

SERIAL No

CONCESSIONARIO - DEALER

SERIAL No

REVENDEUR

ACQUISTATO DAL SIG. - BOUGHT BY Mr.

ACHETE PAR MONSIEUR

Non spedire! Allegare solo all'eventuale richiesta di garanzia tecnica.
Do not send! Only attach to requests for technical warranties.

Ne pas expédier ! Ne joindre qu'en cas de demande d'assistance technique sous garantie.

GARANTIEZERTIFIKAT

CERTIFICADO DE GARANTIA

ZÁRUKA

Diese Maschine wurde mit den modernsten Produktionstechniken konzipiert und gebaut. Die Herstellerfirma garantiert für ihre Produkte für die Dauer von 24 Monaten nach Kaufdatum für den Privatgebrauch / für Hobbyzwecke. Die Garantie beschränkt 12 auf sechs Monate im Falle von professionellem Einsatz.

Allgemeine Garantiebedingungen

- 1) Die Garantie gilt ab Kaufdatum. Die Herstellerfirma sorgt über ihr Verkaufs- und Kundendienstnetz für den kostenlosen Ersatz der Teile, die sich infolge Material-, Bearbeitungs- und Fabrikationsfehler als defekt erweisen. Durch die Garantie verliert der Käufer nicht die vom Bürgerlichen Gesetzbuch vorgesehenen gesetzlichen Rechte gegen die Folgen der von der verkauften Sache verursachten Defekte oder Mängel.
- 2) Soweit organisatorisch machbar greift das technische Personal so schnell wie möglich ein.
- 3) **Bei Anforderung eines Garantieeingriffs muss dem befugten Personal der untenstehende, vom Verkäufer abgestempelte und vollständig ausgefüllte Garantieschein zusammen mit der Rechnung bzw. dem Kassenzettel zum Nachweis des Kaufdatums vorgelegt werden.**
- 4) In folgenden Fällen verfällt jeder Garantieanspruch:
 - Bei offensichtlicher Unterlassung der Wartung,
 - Bei nicht korrekter Verwendung oder Veränderungen des Produkts,
 - Bei Benutzung von ungeeigneten Schmiermitteln oder Treibmitteln,
 - Bei Benutzung von nicht originalen Zubehör- und Ersatzteilen
 - Nach Eingriffen, die von unbefugtem Personal durchgeführt wurden.
- 5) Verbrauchsmaterial und die Teile, die einem normalen Verschleiß durch Betrieb ausgesetzt sind, werden vom Hersteller von der Garantie ausgeschlossen.
- 6) Von der Garantie ausgeschlossen sind Eingriffe zur Überholung und Verbesserung des Produkts.
- 7) Die Garantie deckt nicht die während der Garantielaufzeit erforderlichen Einstellungen und Wartungseingriffe.
- 8) Eventuelle Transportschäden müssen dem Spediteur unverzüglich gemeldet werden, ansonsten verfällt der Garantieanspruch.
- 9) Für die Motoren anderer Marken (Briggs & Stratton, Tecumseh, Kawasaki, Honda, usw.), die an unseren Maschinen installiert werden, gilt die vom Hersteller des Motors gewährte Garantie.
- 10) Die Garantie deckt keine eventuellen direkten oder indirekten Personen- oder Sachschäden, die durch Defekte der Maschine oder deren anhaltender Nichtbenutzung verursacht wurden.

Esta máquina ha sido proyectada y fabricada con las técnicas más modernas. El Fabricante garantiza sus productos por un periodo de 24 meses a partir de la fecha de compra para uso privado/aficionado; la garantía queda limitada a 12 meses en caso de uso profesional.

Condiciones generales de garantía

- 1) La garantía es válida a partir de la fecha de compra. El Fabricante cambiará gratuitamente las piezas que presenten defectos en el material, el trabajo o la producción, mediante su red de venta y asistencia técnica. La garantía no anula los derechos legales del comprador, previstos por el código civil, contra las consecuencias de defectos o vicios provocados por el producto vendido.
- 2) El personal técnico efectuará las intervenciones lo antes posible y dentro de los plazos impuestos por exigencias de organización.
- 3) **Para solicitar la asistencia en garantía, es necesario mostrar el certificado de garantía ilustrado a continuación, junto a la factura o el tique que demuestren la fecha de compra, al personal autorizado; asimismo, para que el certificado sea válido, se han de completar todas sus partes y ha de estar debidamente timbrado por el vendedor.**
- 4) La garantía pierde su validez en los siguientes casos:
 - Falta evidente de mantenimiento.
 - Uso incorrecto o manipulación del producto.
 - Uso de lubricantes o combustibles inadecuados.
 - Uso de piezas de recambio o accesorios no originales.
 - Intervenciones efectuadas por parte de personal no autorizado.
- 5) La garantía no incluye ni los materiales consumibles ni las piezas sujetas a un desgaste normal de funcionamiento.
- 6) La garantía tampoco incluye las intervenciones de actualización o mejora del producto.
- 7) La puesta a punto o las intervenciones de mantenimiento eventualmente necesarias durante el periodo de garantía no están cubiertas por la garantía.
- 8) Cualquier daño provocado durante el transporte tiene que ser señalado de inmediato al transportista bajo pena de anulación de la garantía.
- 9) Para los motores de otras marcas (Briggs & Stratton, Tecumseh, Kawasaki, Honda, etc.) montados en nuestras máquinas, será válida la garantía de los Fabricantes del motor.
- 10) La garantía no cubre los eventuales daños materiales o personales, directos o indirectos, provocados por averías de la máquina o por la interrupción forzada y prolongada del funcionamiento de la misma.

Tento prístroj bol navrhnutý a zrealizovaný pomocou najmodernejších výrobných techník. Výrobca poskytuje na svoje výrobky 24 mesačnú záruku od dátumu nákupu v prípade používania súkromnými osobami a pri používaní vo voľnom čase. V prípade profesionálneho používania je záruka obmedzená na 12 mesiacov.

Všeobecné záručné podmienky

- 1) Záruka je platná od dátumu nákupu. Výrobná spoločnosť prostredníctvom predajnej siete a technického servisu bezplatne vymení časti, ktoré sú chybné v dôsledku chyby materiálu, opracovania alebo výroby. Záruka neuberá kupujúcemu právne nároky vyplývajúce z občianskeho zákonníka v prípade chýb alebo kazov spôsobených predanou vecou.
- 2) Technický personál zasiahne čo najrýchlejšie v časových lehotách, ktoré mu umožnia organizačné požiadavky.
- 3) **Na vyžiadanie záručnej opravy je potrebné predložiť oprávnenému personálu nižšie uvedený záručný list opečiatkovaný predajcom, vyplnený vo všetkých častiach a doplnený nákupnou faktúrou alebo pokladničným blokom, povinným na daňové účely, na ktorom je uvedený dátum nákupu.**
- 4) Záruka sa neuplatňuje v prípade:
 - Zjavnej absencie údržby,
 - Nesprávneho používania výrobku alebo jeho poškodenia,
 - Použitia nevhodných mazadiel alebo pohonných látok,
 - Použitia neoriginálnych náhradných súčiastok alebo doplnkov,
 - Závahov vykonaných neoprávnenými osobami.
- 5) Výrobná spoločnosť vyníma zo záruky spotrebné materiály a súčasti, ktoré podliehajú bežnému funkčnému opotrebeniu.
- 6) Záruka sa nevzťahuje na zásahy modernizácie alebo vylepšenia výrobku.
- 7) Záruka nepokrýva nastavovanie a údržbu, ktoré by mali byť potrebné počas záručnej lehoty.
- 8) Prípadné škody spôsobené prepravou musia byť ihneď nahlásené prepravcovi, inak záruku nemožno uplatniť.
- 9) Na motory ostatných značiek (Briggs & Stratton, Tecumseh, Kawasaki, Honda, atď.), namontované na naše prístroje, sa vzťahuje záruka poskytnutá výrobcami motora.
- 10) Záruka nepokrýva prípadné škody, priame alebo nepriame, spôsobené osobám alebo na veciach poruchami prístroja alebo ktoré sú následkom núteného predĺženého pozastavenia jeho používania.

MODELLE - MODELO

DATUM - DATA

MODEL

DÁTUM

SERIAL No

VERKAUFER - DISTRIBUIDOR

VÝROBNÉ č.

PREDAJCA

GEKAUFT VON Hrn. - COMPRADOR

KÚPENÉ OD P.

Nicht einsenden! Der Garantieschein muss nur bei einer eventuellen Anforderung eines Garantieeingriffs vorgelegt werden.
¡No enviar! Adjuntar sólo a la eventual solicitud de garantía técnica.

Nezasielajte! Priložte iba k prípadnej žiadosti o technický servis.

I	- ATTENZIONE! - Questo manuale deve accompagnare la macchina durante tutta la sua vita.
GB	- WARNING! - This owner's manual must stay with the machine for all its life.
F	- ATTENTION! - Le manuel doit accompagner la machine pour toute sa vie.
D	- ACHTUNG! - Dieses Anweisungsheft muß das Gerät während seiner gesamten Lebensdauer begleiten.
E	- ¡ATENCIÓN! - Este manual debe acompañar a la máquina durante toda su vida útil.
SK	- UPOZORNENIE! - Tento návod musí sprevádzať prístroj počas celej doby jeho životnosti.



It's an EMAK S.p.A. trademark Member of the Yama Group
 42011 Bagnolo in Piano (RE) Italy
 Tel. +39 0522 956611 • Fax +39 0522 951555
 service@emak.it • www.oleomac.it

