



**DISPOSITIVO DI TRAINO TIPO 04008
PER AUTOVEICOLI AUTOBIANCHI Y10**

PER LE SINGOLE VERSIONI E RELATIVI PESI E LARGHEZZE
FIMORCHIABILI VEDERE LA TABELLA ALLEGATA

ANNO 1993

marchio di convalida

MINISTERO DEI TRASPORTI C. S. R. P. A. D. DI ROMA
APPROVAZIONE AI SENSI DELLA CIRC. MIN. 20/78 DEL 21-06-78

CARATTERI E GRANDEZZE
AL VERO

ESTREMI D'IDENTIFICAZIONE
RIPORTATI SU APPOSITA
TARGHETTA

VERBALE N° 474 / 93 / RM DEL 14 LUG. 1993

FAC SIMILE TARGHETTA DI IDENTIFICAZIONE

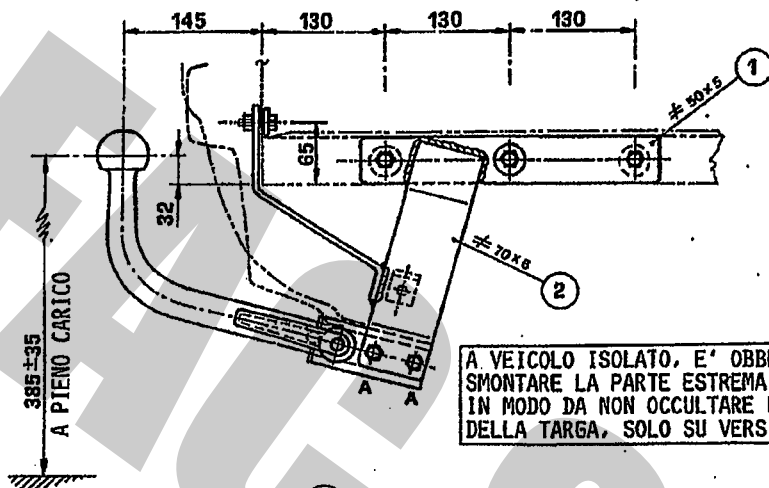

A VEICOLO ISOLATO, E' OBBLIGATORIO
SMONTARE LA PARTE ESTREMA DEL GANCIO,
IN MODO DA NON OCCULTARE LA VISIBILITA'
DELLA TARGA, SOLO SU VERSIONE DAL "92".

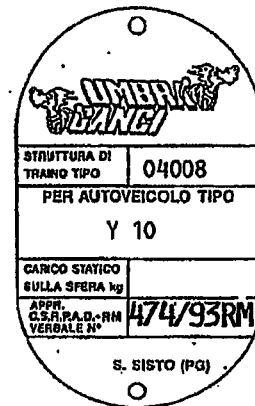

IL PRESENTE DOCUMENTO HA VALIDITA' UNICAMENTE SE CONVALIDATO CON MARCHIO -UMBRA GANCI - STAMPATO A SECCO

- (A) NR. 2/ VITE M10x75-DADO-CONTACT
- (B) NR. 3/ VITE M10x80-DADO-CONTACT-ROND. Ø30-DIST. Ø17x54
- (C) NR. 2/ VITE M8x25-DADO-CONTACT

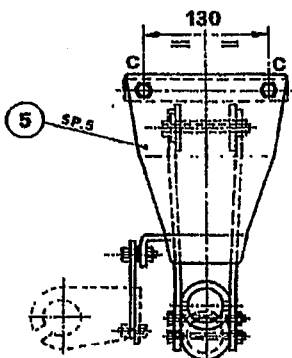
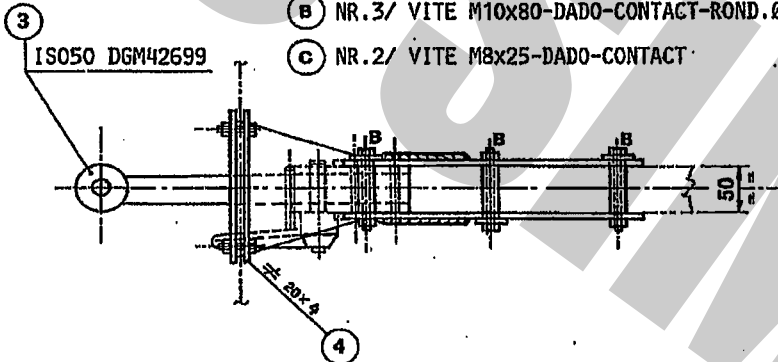

PROVVEDIMENTO DI VOLTURA N. 7070 DEL
5-12-94 A FAVORE DI UMBRA RIMORCHI s.r.l.

DISPOSITIVO DI TRAINO AD ESTRAZIONE RAPIDA DELLA SFERA -MOD.C-
1) ALZARE LA LEVA -A- E RUOTARLA IN MODO DA SCAVALCARE IL PERNO -B-
2) LASCIARE LA LEVA E RUOTARLA IN MODO DA SBLOCCARE IL PERNO ECCEN-
TRICO -C- 3) TIRARE LA LEVA E SFILARE IL PERNO DI FISSAGGIO' -C-

- PRESA 7POLI A SCOMPARSA -

IL DIRETTORE
Dott. Ing. Claudio Saffi
DIREZIONE GENERALE

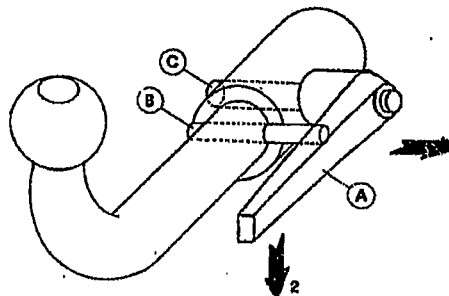

17AY

CONFORME ALLA TAB. GUNALINI9126e 138/40



DISPOSITIVO DI TRAIINO TIPO 04008
PER AUTOVEICOLI AUTOBIANCHI Y10

ANNO 1993

PER LE SINGOLE VERSIONI E RELATIVI PESI E LARGHEZZE RIMORCHIABILI VEDERE LA TABELLA ALLEGATA

MINISTERO DEI TRASPORTI C. S. R. P. A. D. DI ROMA
APPROVAZIONE AI SENSI DELLA CIRC. MIN. 20/76 DEL 21-06-76

ESTREMI D'IDENTIFICAZIONE
RIPORTATI SU APPOSITA
TARGHETTA

VERBALE N° 474/93/RT DEL 14 LUG. 1993

TABELLA MASSE RIMORCHIABILI

COM	VERSIONI E MODELLI	MASSA RIMORCHIABILE	LARGHEZZA MAX RIMORCHILLE	CARICO STATICO SU SFERA
		KG	MT	KG
51613 -B-C-D-E-G-H-K	156A	800	2,25	56
EST 01 -B-C-D-E-G-H-K	156B	"	"	"
" 02 -B-C-D	156C	"	"	"
" 03 -B-C-D	156D	900	"	63
" 04 -B-C-D	156B1	800	"	56
" 05 -B-C-D	156C1	900	"	63
" 06 -B-C-D	156D1	"	"	"
" 08 -B-C-D	156B2	800	"	56
52551 -B-C-D-E-G	156AA53A	900	"	63
EST 01 -B-C-D-E-G	156AB53A	"	"	"
" 02 -B-C-D-E-G	156AC53A	"	"	"
" 04 -B-C-D-E-G	156AD53A	"	"	"
" 05 -B-C-D-E-G	156AC13A	"	"	"
" 06 -B-C-D-E-G-H-K				
L-M	156AG53A	"	"	"
" 08 -B-C-D-E-G-H-K				
L-M	156AG13A	"	"	"
" 09 -B-C-D-E-G-H-K				
L-M	156AF53A	"	"	"
" 10 -B	156BG53A	"	"	"

Prot. 4403 del 8/6/93
operazione PERM 071641
agli autoveicoli sopra indicati
può essere applicata la struttura
di traino approvata con verbale
n° 474/93/RT del 14 LUG. 1993
C. S. R. P. A. D. DI ROMA

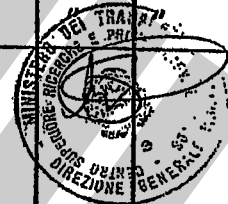



**DISPOSITIVO DI TRAINO TIPO 04008
PER AUTOVEICOLI AUTOBIANCHI Y10**

ANNO 1993

S. SISTO - PG

marchio di convalida

PER LE SINGOLE VERSIONI E RELATIVI PESI E LARGHEZZE
RIMORCHIABILI VEDERE LA TABELLA ALLEGATA

MINISTERO DEI TRASPORTI C. S. R. P. A. D. DI ROMA
APPROVAZIONE AI SENSI DELLA CIRC. MIN. 20/76 DEL 21-06-76

**ESTREMI D'IDENTIFICAZIONE
RIPORTATI SU APPOSITA
TARGHETTA**

VERBALE N° 474/93/RM DEL 14.07.93

1° AGGIORNAMENTO PER INTRODUZIONE NUOVE VERSIONI

TABELLA MASSE RIMORCHIABILI

OM	VERSIONI E MODELLI	MASSA RIMORCHIABILE	LARGHEZZA MAX RIMORCHIE	CARICO STATICO SU SFERA
		KG	MT	KG
52551				
EST 11 -B	156CG53A	900	2.25	63
" 12 -B	156AH53A	"	"	"
" 13 -B	156BH53A	"	"	"
" 15	156AH13A	"	"	"
<p>Prot. <u>2991</u> del <u>2 MAG 1995</u> cooperazione <u>2504/08202</u> per i successivi corsi indicati per la struttura di <u>474/93/RM</u> del <u>14-07-93</u> C. S. R. P. A. D. DI ROMA</p> <p>MINISTERO DEI TRASPORTI E PROVE DIREZIONE REGIONALE RIMORCHI E PROVE</p> <p>MINISTERO DEI TRASPORTI E PROVE DIREZIONE REGIONALE RIMORCHI E PROVE</p>				

imposte di bollo
descritte mediante
veramento in c/c
postale ai sensi
dell'art. 7 della
legge 18-10-78,
n° 625

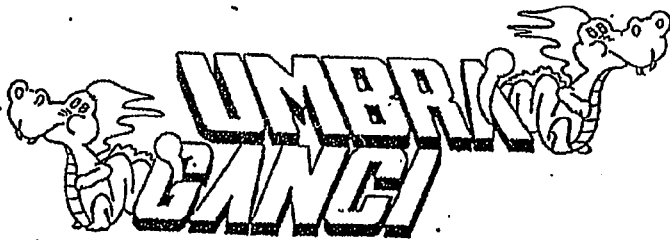

COD.: 04008

TIMBRO A SECCO

UMBRA GANCI S.r.l.

S.SISTO (PG)

CERTIFICATO DI ORIGINE DI UN DISPOSITIVO DI TRAINO

"UMBRA GANCI"

Si certifica che il dispositivo di traino, illustrato sul retro, è identificabile con apposita targhetta posta vicino al gancio a sfera, riportante il marchio di fabbrica, il N° di approvazione M.C.T.C. ed il modello della vettura, è stato costruito dalla Società "UMBRA GANCI" che si assume la responsabilità delle saldature e delle lavorazioni fattevi. Tale dispositivo è conforme alle Circolari Ministeriali N° 2195/2203-6 del 5/7/1967 e successive, nonché alle tabelle CUNA NC 438-09 del 23/9/68; NC 138610 dell'1° ottobre 1968 - NC 165-30 e successive.

Per i dispositivi approvati dopo il 31.10.1978 gli stessi rispondono alla circolare 20 del 21/06/76 e successive e tabelle CUNA NC 138-30-40, NC 438-40 e successive.

"Il presente certificato, che viene ritirato in SEDE DI COLLAUDO, ha validità unicamente se convalidato con marchio UMBRA GANCI stampigliato a secco".

DICHIARAZIONE DI RESPONSABILITA' PER IL MONTAGGIO:

Si dichiara che il presente dispositivo di traino
tipo
è stato montato a regola d'arte, rispettando le
prescrizioni fornite dalla casa costruttrice, sul
l'autoveicolo mod.
targa

Li

IN FEDE

(Timbro e firma)